

Dell™ Vostro™ 420/220/220s

Kurulum ve Hızlı Başvuru Kılavuzu

Bu kılavuz özelliklerin özetini, belirtileri ve bilgisayarınız için çabuk kurulum, yazılım ve sorun giderme bilgilerini sağlar. İşletim sisteminiz, aygıtlar ve teknolojiler hakkında daha fazla bilgi için, support.dell.com sitesindeki *Dell Teknoloji Kılavuzu*'na bakın.

Modeller: DCSCLF, DCSCMF, DCSCSF

Notlar, Bildirimler ve Uyarılar



NOT: NOT, bilgisayarınızdan daha fazla yararlanmanıza yardım eden önemli bilgilere işaret eder.



DİKKAT: BİLDİRİM, donanımda olabilecek hasarları ya da veri kaybını belirtir ve size, bu sorunun nasıl önleneceğini anlatır.



UYARI: UYARI, olası maddi hasar, kişisel yaralanma veya ölüm tehlikesi anlamına gelir.

Bir Dell™ n Serisi bilgisayar satın aldıysanız, bu belgede yer alan Microsoft® Windows® işletim sistemi başvuruları geçerli değildir.

Macrovision Ürün Bildirimi

Bu ürün, Macrovision Corporation ile diğer hak sahiplerine ait bazı A.B.D. patentlerindeki yöntem istemleri ve diğer fikri mülkiyet hakları ile korunan telif hakkı koruma teknolojisine sahiptir. Bu telif hakkı koruma teknolojisinin kullanım yetkisi Macrovision Corporation tarafından verilmelidir ve Macrovision Corporation tarafından başka türlü bir yetki verilmediyse, yalnızca ev için ve diğer sınırlı görüntüleme kullanımları için amaçlanmalıdır. Tersine mühendislik ya da demonte etme yasaktır.

Bu belgedeki bilgiler önceden bildirilmeksizin değiştirilebilir.

© 2008 Dell Inc. Tüm hakları saklıdır.

Dell Inc.'in yazılı izni olmadan bu materyallerin herhangi bir şekilde çoğaltılması kesinlikle yasaktır.

Bu metinde kullanılan ticari markalar: *Dell*, *DELL* logosu, *Vostro* ve *DellConnect*, Dell Inc.'in ticari markalarıdır; *Bluetooth* Bluetooth SIG, Inc.'in tescilli markasıdır ve Dell tarafından lisanslı olarak kullanılır; *Intel*, *Celeron*, *Pentium*, *Core2 Duo* ve *Core2 Quad*, Celeron Intel Corporation'un ABD'de ve diğer ülkelerdeki tescilli ticari markalarıdır; *Blu-ray Disc*, Blu-ray Disc Association'ın ticari markasıdır; *Microsoft*, *Windows*, *Windows Vista* ve *Windows Vista* başlat düğmesi Microsoft Corporation'ın ABD'de ve/veya diğer ülkelerde kayıtlı ticari markaları veya tescilli ticari markalarıdır.

Bu belgede, marka ve adların sahiplerine ya da ürünlerine atıfta bulunmak için başka ticari marka ve ticari adlar kullanılabilir. Dell Inc. kendine ait olanların dışındaki ticari markalar ve ticari isimlerle ilgili hiçbir mülkiyet hakkı olmadığını beyan eder.

Modeller: DCSCFL, DCSCMF, DCSCSF

Eylül 2008

P/N K621H Rev. A00

İçindekiler

1	Bilgi Bulma	7
2	Bilgisayarınızı Kurma	9
	Hızlı Kurulum	9
	Bilgisayarınızı bir Kasa İçine Kurma	14
	İnternet'e Bağlanma	16
	İnternet Bağlantınızı Kurma	16
	Bilgileri Yeni bir Bilgisayara Aktarma	17
	Microsoft® Windows Vista® İşletim Sistemi	17
	Microsoft Windows® XP	18
3	Bilgisayarınız hakkında	23
	Vostro 420 Önden Görünüm	23
	Vostro 420 Arkadan Görünüm	24
	Vostro 420 Arka Panel Konektörleri	25
	Vostro 220 Önden Görünüm	26
	Vostro 220 Arkadan Görünüm	27
	Vostro 220 Arka Panel Konektörleri	28
	Vostro 220s Front View	29

Vostro 220s Arkadan Görünüm	30
Vostro 220 Arka Panel Konektörleri	31
4 Özellikler	33
5 Sorun Giderme	41
Araçlar	41
Güç Işıkları	41
Sesli Uyarı Kodları	41
Hata Mesajları	43
Sistem İletileri	48
Yazılım ve Donanım Sorunları Giderme	49
Dell Diagnostics programı	50
Sorun Giderme İpuçları	52
Güç Sorunları	52
Bellek Sorunları	54
Kilitlenmeler ve Yazılım Sorunları	54
Dell Teknik Güncelleştirme Servisi	56
Dell Destek Yardımcı Programı	57
6 Yazılımı Yeniden Yükleme	59
Sürücüler	59
Sürücülerin Tanımlanması	59
Sürücülerini ve Yardımcı Programları Yeniden Yükleme	59
İşletim Sisteminizi Geri Yükleme	62
Microsoft® Windows® Sistem Geri Yükleme Kılavuzunu Kullanma	62

Dell™ Factory Image Restore Uygulamasını Kullanma.	64
Operating System Ortamını Kullanma.	65
7 Yardım Alma	67
Yardım Alma	67
Teknik Destek ve Müşteri Hizmetleri	68
DellConnect™.	68
Çevrimiçi Hizmetler.	68
AutoTech Servisi.	69
Sipariş Durumu Otomatik Yanıt Servisi	69
Siparişinizle İlgili Sorunlar	69
Ürün Bilgileri	70
Parçaları Garanti Kapsamında Onarım veya Değiştirme için Gönderme	70
Aramadan Önce.	71
Dell'e Başvurma	73
Dizin	75

Bilgi Bulma



NOT: Bazı özellikler ve ortamlar isteğe bağlı olabilir ve bilgisayarınızla birlikte gönderilmemiş olabilir. Bazı özellikler ve ortamlar bazı ülkelerde bulunmayabilir.



NOT: Bilgisayarınızla birlikte daha fazla bilgi gelebilir.

Belge/Ortam/Etiket	İçindekiler
Servis Etiketi/Hızlı Servis Kodu Service Tag/Express Service Code (Servis Etiketi/Hızlı Servis Kodu) bilgisayarınızdadır.	<ul style="list-style-type: none">• support.dell.com adresini kullandığınızda veya teknik desteği aradığınızda bilgisayarınızı tanımlamak için Servis Etiketi numarasını kullanın.• Teknik desteği aradığınızda çağrınızı yönlendirmek için Hızlı Servis Kodu numarasını girin.
Drivers and Utilities CD'si <i>Drivers and Utilities</i> ortamı, bilgisayarınızla birlikte gönderilmiş olan bir CD, DVD veya diğer ortam türüdür.	<ul style="list-style-type: none">• Bilgisayarım için bir tanı programı• Bilgisayarınızın sürücülere <p>NOT: Sürücü ve belge güncelleştirmeleri support.dell.com web sitesinde bulunabilir.</p> <ul style="list-style-type: none">• Desktop System Software (DSS – Masaüstü Sistem Yazılımı)• Benioku dosyaları <p>NOT: Bilgisayarınızdaki teknik değişiklikler hakkında son güncelleştirmeleri veya teknisyenlere veya deneyimli kullanıcılara yönelik gelişmiş teknik başvuru malzemelerini sağlamak için CD'nizde Benioku dosyaları bulunabilir.</p>

Belge/Ortam/Etiket	İçindekiler
<p>Operating System (İşletim Sistemi) Ortamı</p> <p><i>Operating System</i> ortamı, bilgisayarınızla birlikte gelmiş olabilecek bir CD veya DVD'dir.</p>	<ul style="list-style-type: none"> • İşletim sisteminizi yeniden yüklerseniz
<p>Güvenlik, Mevzuat, Garanti ve Destek Belgeleri</p> <p>Bu bilgiler, bilgisayarınızla birlikte sağlanmış olabilir. Düzenlemeler hakkında daha fazla bilgi için, www.dell.com sitesini ziyaret ederek aşağıdaki adreste yer alan Regulatory Compliance Homepage (Düzenlemelere Uygunluk Ana Sayfası) sayfasına bakın: www.dell.com/regulatory_compliance.</p>	<ul style="list-style-type: none"> • Garanti bilgileri • Hükümler ve Koşullar (yalnızca ABD) • Güvenlik yönergeleri • Düzenleyici bilgiler • Ergonomi bilgileri • Son Kullanıcı Lisans Sözleşmesi
<p>Servis El Kitabı</p> <p>Bilgisayarınızın <i>Service Manual</i>'ı (Servis Elkitabı) support.dell.com adresinde bulunabilir.</p>	<ul style="list-style-type: none"> • Parçaları nasıl çıkartabilirim ve değiştirebilirim? • Sistem ayarlarını nasıl yapılandırabilirim? • Sorunları nasıl giderebilirim ve çözebilirim?
<p>Dell Technology Guide</p> <p><i>Dell Technology Guide</i> (Dell Teknoloji Kılavuzu) support.dell.com adresinde bulunabilir.</p>	<ul style="list-style-type: none"> • İşletim sisteminiz hakkında • Aygıtları kullanma ve bakımını yapma • RAID, Internet, Bluetooth® kablosuz teknolojisi, e-posta, ağ gibi teknolojileri anlama
<p>Microsoft® Windows® Lisans Etiketi</p> <p>Microsoft Windows Lisansınız bilgisayarınızdadır.</p>	<ul style="list-style-type: none"> • İşletim sistemi ürün anahtarınızı sağlar.

Bilgisayarınızı Kurma

Hızlı Kurulum

! **UYARI:** Bu bölümdeki yordamları gerçekleştirmeye başlamadan önce, bilgisayarınızla birlikte gelen güvenlik bilgilerini okuyun. Ek güvenlik en iyi uygulama bilgileri için www.dell.com/regulatory_compliance adresindeki Regulatory Compliance (Yasal Uygunluk) Ana Sayfasına bakın.

✍ **NOT:** Sipariş etmediyseniz pakette bazı aygıtlar bulunmayabilir.

- 1 Monitörü aşağıdaki kablolardan sadece birini kullanarak bağlayın: beyaz DVI kablo veya mavi VGA kablo. DVI konektörlü bir görüntü bağlantı noktasında DVI'dan VGA'ya bağdaştırıcı bir VGA kablo kullanılabilir.

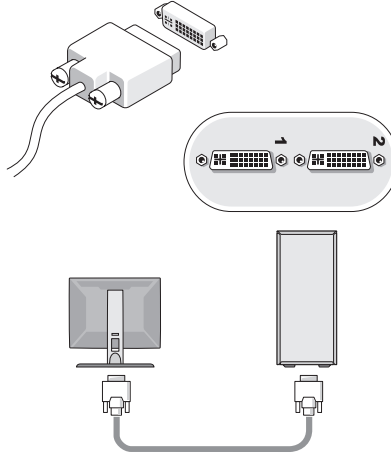

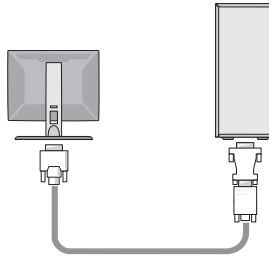
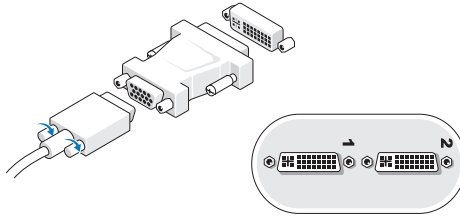
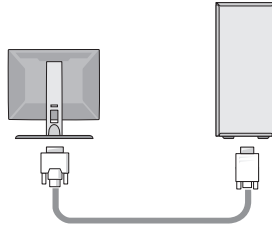
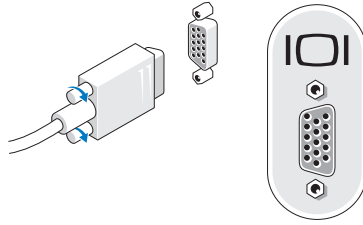

2 Klavye veya fare gibi bir USB aygıtı bağlayın.

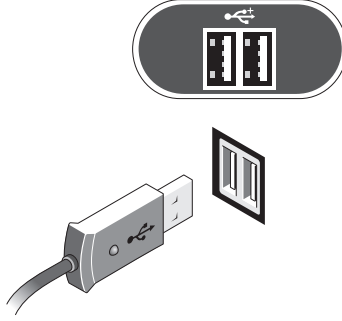

3 Ağ kablosunu bağlayın.

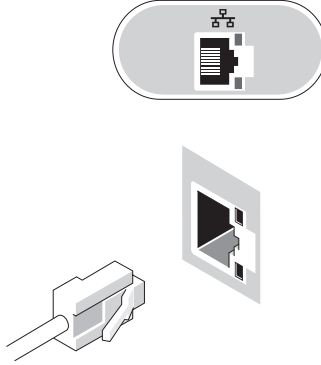

4 Modem baęlayın.

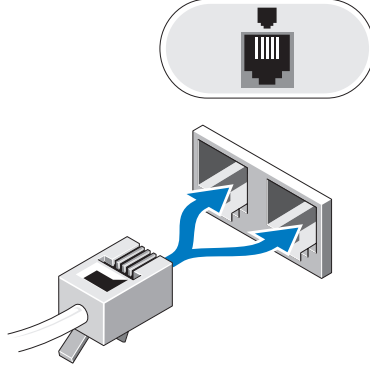

5 Güç kablolarını baęlayın.

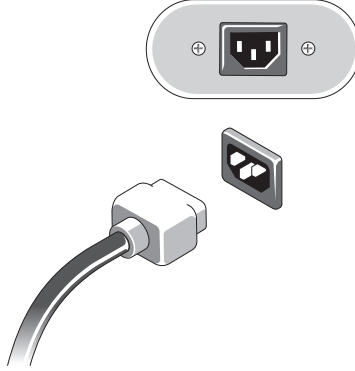

6 Monitördeki ve bilgisayardaki güç düğmelerine basın.

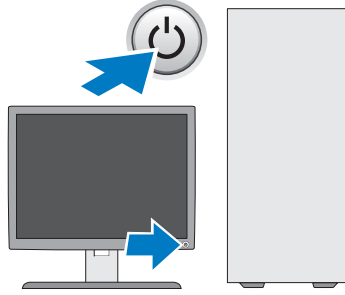

7 Ağa bağlanın.

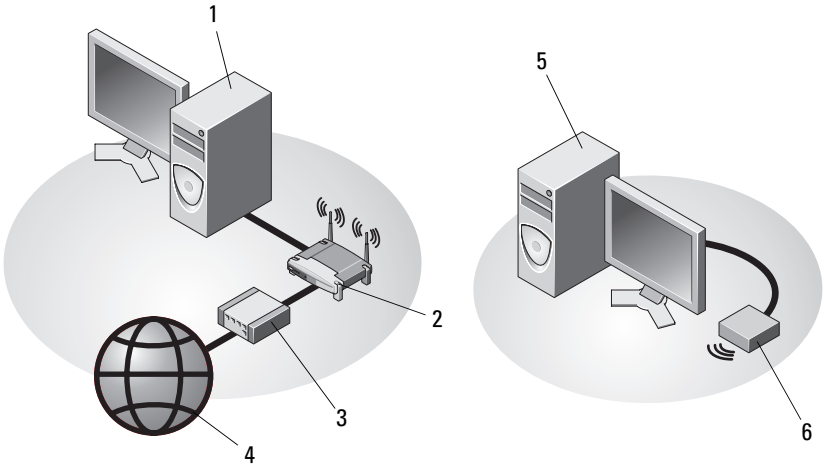

- | | | | |
|---|--|---|-----------------------|
| 1 | ağ adaptörlü masaüstü bilgisayar | 2 | kablosuz yönlendirici |
| 3 | kablo veya DSL modem | 4 | İnternet servisi |
| 5 | USB kablosuz adaptörlü masaüstü bilgisayar | 6 | USB kablosuz adaptör |

Bilgisayarınızı bir Kasa İçine Kurma

Bilgisayarınızın bir kasa içine kurulması hava akışını önleyebilir ve bilgisayarınızın aşırı ısınmasına yol açarak performansını etkileyebilir. Bilgisayarınızı kabin içine kurarken aşağıdaki kurallara uyun.

⚠ UYARI: Bilgisayarınızı kabin içine kurmadan önce, bilgisayarınızla birlikte verilen güvenlik yönergelerini okuyun. Ek güvenlik en iyi uygulama bilgileri için www.dell.com/regulatory_compliance adresindeki Regulatory Compliance (Yasal Uygunluk) Ana Sayfasına bakın.

➡ DİKKAT: Bu belgede belirtilen çalışma sıcaklığı özellikleri maksimum ortam çalışma sıcaklığını gösterir. Bilgisayarınızı bir kabin içine kurarken odanın ortam sıcaklığının dikkate alınması gerekir. Örneğin genel oda sıcaklığı 25°C (77°F) ise, bilgisayarınızın özelliklerine bağlı olarak bilgisayarınız maksimum çalışma sıcaklığına erişmeden önce, yalnızca 5° ila 10°C (9° ila 18°F) sıcaklık marjınız vardır. Bilgisayarınızın teknik özellikleri hakkında bilgi için, bkz. "Özellikler" sayfa: 33.

- Düzgün hava dolaşımını sağlamak için, bilgisayarın havalandırma delikleri bulunan kenarlarında en az 10,2 cm (4 inç) boş alan bırakın.
- Kabinin kapakları varsa, kapağın kabin içinde önden ve arkadan en az yüzde 30 hava akışına olanak veren türde olması gerekir.

➡ DİKKAT: Bilgisayarınızı hava akımına izin vermeyen bir kasa içine kurmayın. Hava dolaşımının önlenmesi bilgisayarınızın aşırı ısınmasına yol açarak performansını etkileyebilir.

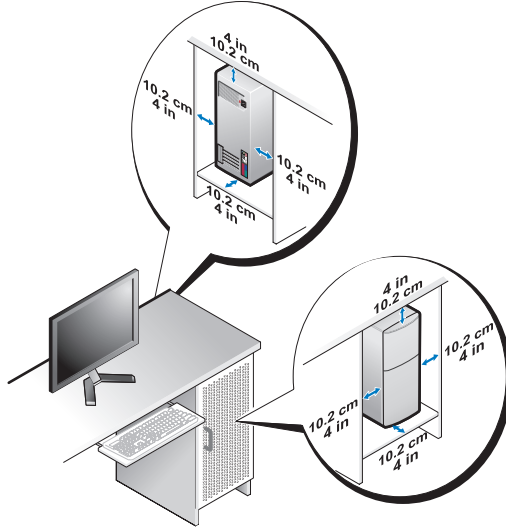

- Bilgisayarınız masanın köşesine ya da altına kuruluysa, düzgün hava dolaşımını sağlamak için bilgisayarınızın arkası ile duvar arasında en az 5, 1 cm (2 inç) boş alan bırakın.

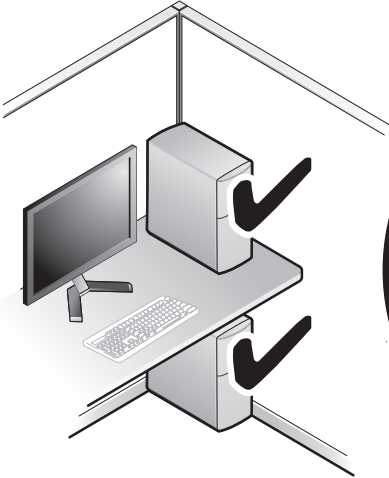

Internet'e Baęlanma

 **NOT:** ISS'ler ve ISS'lerin hizmetleri lkeye gre deęiřir.

Internet'e baęlanmak iin, bir modem veya aę baęlantısı ve bir Internet Servis Saęlayıcısı'na (ISS) gerek vardır. *evirmeli baęlantı kullanıyorsanız, Internet baęlantınızı kurmadan nce bilgisayarınızdaki modem konektrne ve duvardaki telefon prizine bir telefon hattı baęlayın. DSL veya kablo/uydu modem baęlantısı kullanıyorsanız, kurulum ynergeleri iin ISS'nize veya cep telefonu hizmetinizi veren kuruluřa bařvurun.*

Internet Baęlantınızı Kurma

Internet baęlantısını ISS'niz tarafından saęlanan masast kısıyolu ile kurmak iin:

- 1 Aık dosyaları kaydedip kapatın ve aık programlardan ıkın.
- 2 Microsoft® Windows® masastndeki ISS simgesini ift tıklatın.
- 3 Kurulumu tamamlamak iin ekrandaki ynergeleri izleyin.

Masastnde ISS'nizin simgesi yoksa veya Internet'e farklı bir ISS ile baęlanmak istiyorsanız, ařaęıdaki ilgili blmde yer alan adımları uygulayın.

 **NOT:** Internet'e baęlanamazsanız, *Dell Teknik Kılavuzu*'na bakın. Daha nce sorunsuzca baęlandıysanız, ISS servis veremiyor olabilir. Servisin var olup olmadıęını ğrenmek iin ISS'nize bařvurun veya daha sonra tekrar baęlanmayı deneyin.

 **NOT:** ISS bilgilerinizi elinizin altında bulundurun. ISS'niz yoksa **Internet'e Baęlan** sihirbazına bařvurun.

Microsoft® Windows Vista® İřletim Sistemi

- 1 Aık dosyaları kaydedip kapatın ve aık programlardan ıkın.
- 2 Windows Vista Bařlat dęmesi  → **Denetim Masası**'nı tıklatın.
- 3 Aę ve Internet altından **Internet'e Baęlan**'ı tıklatın.
- 4 **Internet'e Baęlan** penceresinde, baęlantı trnze baęlı olarak **Geniř Bant (PPPoE)** veya **evirmeli**'yi tıklatın:
 - DSL, uydu modem, kablo TV modem veya Bluetooth kablosuz teknoloji baęlantısı kullanacaksanız **Geniř Bant** seeneęini belirleyin.

- Çevirmeli modem veya ISDN kullanacaksanız, **Çevirmeli Bağlantı**'yı seçin.

 **NOT:** Ne tür bir bağlantı seçeceğinizi bilmiyorsanız, **Seçmeme yardım et'i** tıklatın veya ISS'nize başvurun.

- 5 Kurulumu tamamlamak için ekrandaki yönergeleri izleyin ve ISS'nizin verdiği kurulum bilgilerini kullanın.

Microsoft Windows® XP

- 1 Açık dosyaları kaydedip kapatın ve açık programlardan çıkın.
- 2 **Başlat**→ **Internet Explorer**→ **Internet'e Bağlan**'ı tıklatın.
- 3 Sonraki pencerede uygun seçeneği tıklatın:
 - ISS'niz yoksa **Internet servisi sağlayıcı (ISS) listesinden seç'i** tıklatın.
 - ISS'nizden kurulum bilgilerini zaten aldıysanız fakat bir kurulum CD'si almadıysanız, **Bağlantımı ben ayarlayayım** seçeneğini tıklatın.
 - Kurulum CD'niz varsa, **ISS'den aldığım CD'yi kullan**'ı tıklatın.

- 4 **İleri**'yi tıklatın.

adım 3. adımda **Bağlantımı ben ayarlayayım**'ı seçtiyseniz, adım 5 ile devam edin. İşaretlemediyseniz, kurulumu tamamlamak için ekrandaki yönergeleri izleyin.

 **NOT:** Hangi tür bir bağlantı seçeceğinizden emin değilseniz, ISS'nize başvurun.

- 5 **Internet'e nasıl bağlanmak istiyorsunuz?** altında uygun seçeneği belirleyin ve **İleri**'yi tıklatın.
- 6 Kurulumu tamamlamak için, ISS'nizin sağladığı kurulum bilgilerini kullanın.

Bilgileri Yeni bir Bilgisayara Aktarma

Microsoft® Windows Vista® İşletim Sistemi

- 1 Windows Vista Başlat düğmesini  tıklatın, sonra da **Dosya ve ayarları aktar**→ **Windows Kolay Aktarımını Başlat**'ı tıklatın.
- 2 **Kullanıcı Hesabı Denetimi** iletişim kutusunda **Devam**'ı tıklatın.

- 3 **Yeni bir aktarma başlat** ya da **Süren bir aktarmaya devam et** seçeneğini tıklatın.
- 4 Windows Kolay Aktarım Sihirbazı tarafından ekranda sunulan yönergeleri izleyin.

Microsoft Windows® XP

Windows XP'de, kaynak bilgisayardan yeni bilgisayara veri taşımak için Dosya ve Ayar Aktarma Sihirbazı vardır.

Verileri yeni bilgisayara bir ağ veya seri bağlantısı üzerinden aktarabilir ya da verileri yeni bilgisayara aktarmak için yazılabilir CD gibi taşınabilir bir ortamda depolayabilirsiniz.



NOT: Bir seri kabloyu iki bilgisayarın giriş/çıkış (G/Ç) portlarına doğrudan bağlayarak, eski bir bilgisayardaki verileri yeni bir bilgisayara aktarabilirsiniz.

İki bilgisayar arasında doğrudan kablo bağlantısı kurma yönergeleri için, Microsoft Knowledge Base'de 305621 no'lu *Windows XP'de İki Bilgisayar Arasında Doğrudan Kablo Bağlantısı Kurma* makalesine bakın. Bu bilgiler belirli ülkelerde kullanılamayabilir.

Bilgileri yeni bir bilgisayara aktarmak için, Dosya ve Ayar Aktarma Sihirbazı'nı çalıştırmanız gerekir.

Dosya ve Ayar Aktarma Sihirbazı'nı İşletim Sistemi Ortamı ile Çalıştırma



NOT: Bu yordam *İşletim Sistemi* ortamını gerektirir. Bu ortam isteğe bağlıdır ve bazı bilgisayarlara dahil değildir.

Yeni bilgisayarı dosya aktarımına hazırlamak için:

- 1 Dosya ve Ayar Aktarma Sihirbazı'nı açın: **Başlat**→ **Tüm Programlar**→ **Donatılar**→ **Sistem Araçları**→ **Dosya ve Ayar Aktarma Sihirbazı** öğelerini tıklatın.
- 2 **Dosya ve Ayar Aktarma Sihirbazı** karşılama ekranı görüntülediğinde, **İleri**'yi tıklatın.
- 3 **Bu sizin yeni bilgisayarınız mı yoksa eskisi mi?** ekranında, **Yeni Bilgisayar**→ **İleri** öğelerini tıklatın.
- 4 **Windows XP CD'niz var mı?** ekranında **Sihirbazı Windows XP CD'sinden kullanacağım**→ **İleri** seçeneklerini tıklatın.
- 5 **Şimdi eski bilgisayara gidin** ekranı belirdiğinde, eski kaynak bilgisayarınıza gidin. Bu sefer **İleri**'yi *tıklamayın*.

Eski bilgisayardan verileri kopyalamak için:

- 1 Eski bilgisayarda, Windows XP *İşletim Sistemi* ortamını takın.
- 2 **Microsoft Windows XP'ye Hoş geldiniz** ekranında, **Başka görevler gerçekleştir** seçeneğini tıklatın.
- 3 **Ne yapmak istiyorsunuz?** altında **Dosya ve ayar aktarma**→ **İleri** seçeneğini seçin.
- 4 **Bu sizin yeni bilgisayarınız mı yoksa eskisi mi?** ekranında, **Eski Bilgisayar**→ **İleri** öğelerini tıklatın.
- 5 **Bir aktarım yöntemi seçin** ekranında tercih ettiğiniz aktarma yöntemini seçin.
- 6 **Ne aktarmak istersiniz?** ekranında, aktarmak istediğiniz öğeleri seçip sonra **İleri**'yi tıklatın.
Bilgiler kopyalandıktan sonra **Toplama Aşaması Tamamlanıyor** ekranı görünür.

7 **Son**'u tıklatın.

Verileri yeni bilgisayara aktarmak için:

- 1 Yeni bilgisayardaki **Şimdi eski bilgisayara gidin** ekranında **İleri**'yi tıklatın.
- 2 **Dosyalar ve ayarlar nerede?** ekranında, ayarlarınızı ve dosyalarınızı aktarmak için seçtiğiniz yöntemi belirleyip sonra **İleri**'yi tıklatın.
Sihirbaz toplanan dosyalar ve ayarları yeni bilgisayarınıza uygular.
- 3 **Son** ekranında **Son**'u tıklatın ve yeni bilgisayarını yeniden başlatın.

Dosya ve Ayar Aktarma Sihirbazı'nı İşletim Sistemi Ortamı Olmadan Çalıştırma

Dosya ve Ayar Aktarma Sihirbazı'nı *İşletim Sistemi* ortamı olmadan çalıştırmak için, çıkarılabilir ortama bir yedek görüntü dosyası oluşturmanızı sağlayacak bir sihirbaz diski oluşturmanız gerekir.

Bir sihirbaz diski oluşturmak için, yeni bilgisayarınızı Windows XP ile kullanın ve aşağıdaki adımları gerçekleştirin:

- 1 Dosya ve Ayar Aktarma Sihirbazı'nı açın: **Başlat**→ **Tüm Programlar**→ **Donatılar**→ **Sistem Araçları**→ **Dosya ve Ayar Aktarma Sihirbazı** öğelerini tıklatın.
- 2 **Dosya ve Ayar Aktarma Sihirbazı** karşılama ekranı görüntülendiğinde, **İleri**'yi tıklatın.

- 3 Bu sizin yeni bilgisayarınız mı yoksa eskisi mi? ekranında, **Yeni Bilgisayar**→ **İleri** öğelerini tıklatın.
- 4 Windows XP CD'niz var mı? ekranında **Aşağıdaki sürücüde sihirbaz diski hazırlamak istiyorum**→ **İleri** öğelerini tıklatın.
- 5 Çıkarılabilir ortamı, örneğin yazılabilir CD'yi yerleştirip **Tamam**'ı tıklatın.
- 6 Disk oluşturma işlemi tamamlandığında ve **Şimdi eski bilgisayara gidin** iletisi görüntülendiğinde, **İleri**'yi *tıklatmayın*.
- 7 Eski bilgisayara gidin.

Eski bilgisayardan verileri kopyalamak için:

- 1 Eski bilgisayara sihirbaz diskini takın ve **Başlat**→ **Çalıştır**'ı tıklatın.
- 2 **Çalıştır** penceresindeki **Aç** alanında, **fastwiz** yoluna gözetin (uygun çıkarılabilir ortamda) ve **Tamam**'ı tıklatın.
- 3 **Dosya ve Ayar Aktarma Sihirbazı** karşılama ekranında **İleri**'yi tıklatın.
- 4 Bu sizin yeni bilgisayarınız mı yoksa eskisi mi? ekranında, **Eski Bilgisayar**→ **İleri** öğelerini tıklatın.
- 5 Bir aktarım yöntemi seçin ekranında tercih ettiğiniz aktarma yöntemini seçin.
- 6 Ne aktarmak istersiniz? ekranında, aktarmak istediğiniz öğeleri seçip sonra **İleri**'yi tıklatın.

Bilgiler kopyalandıktan sonra **Toplama Aşaması Tamamlanıyor** ekranı görünür.

- 7 **Son**'u tıklatın.

Verileri yeni bilgisayara aktarmak için:

- 1 Yeni bilgisayardaki **Şimdi eski bilgisayara gidin** ekranında **İleri**'yi tıklatın.
- 2 **Dosyalar ve ayarlar nerede?** ekranında, ayarlarınızı ve dosyalarınızı aktarmak için seçtiğiniz yöntemi belirleyip sonra **İleri**'yi tıklatın. Ekrandaki yönergeleri izleyin.

Sihirbaz toplanan dosya ve ayarları okur ve bunları yeni bilgisayara uygular.

Bütün dosyalar ve ayarlar uygulandığında **Bitti** ekranı görünür.

3 Son'u tıktatın ve yeni bilgisayarını yeniden başlatın.



NOT: Bu yordam hakkında daha fazla bilgi için, **support.dell.com** sitesinde 154781 no'lu belgeyi (*What Are The Different Methods To Transfer Files From My Old Computer To My New Dell™ Computer Using the Microsoft® Windows® XP Operating System?*) arayın.



NOT: Dell™ Knowledge Base belgesine bazı ülkelerden erişilemeyebilir.

Bilgisayarınız hakkında

Vostro 420 Önden Görünüm

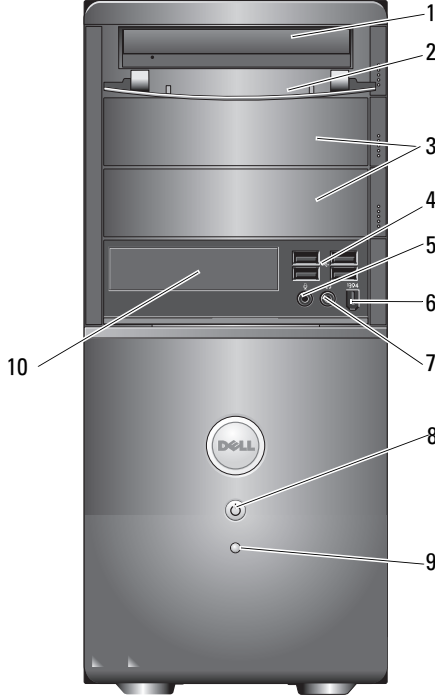

- | | | | |
|---|--------------------------------------|----|-------------------------------------|
| 1 | optik sürücü | 2 | sürücü yuvası ön panel (açık) |
| 3 | isteğe bağlı optik sürücü yuvası (2) | 4 | USB 2.0 konektörleri (4) |
| 5 | mikrofon konektörü | 6 | IEEE 1394 konektörü (isteğe bağlı) |
| 7 | kulaklık konektörü | 8 | güç düğmesi, güç ışığı |
| 9 | sürücü etkinlik ışığı | 10 | ortam kart okuyucusu (isteğe bağlı) |

Vostro 420 Arkadan Görünüm

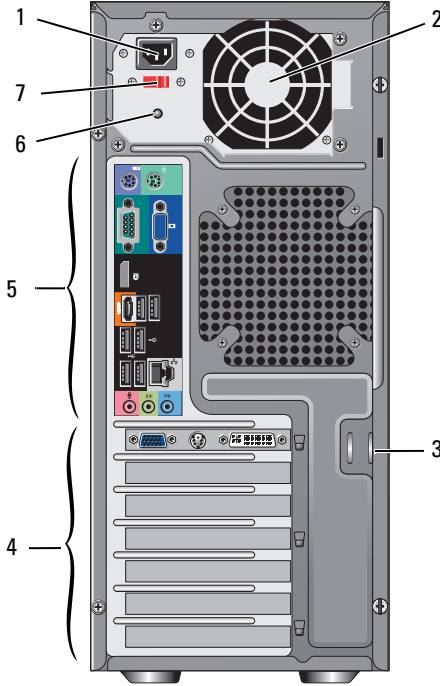

- | | | | |
|---|----------------------------------|---|----------------------------|
| 1 | güç kablosu konektörü | 2 | güç kaynağı havalandırması |
| 3 | güvenlik kablosu/kilit halkaları | 4 | genişletme kartı yuvaları |
| 5 | arka panel konektörleri | 6 | güç kaynağı ışığı |
| 7 | voltaj seçim anahtarı | | |

Vostro 420 Arka Panel Konektörleri

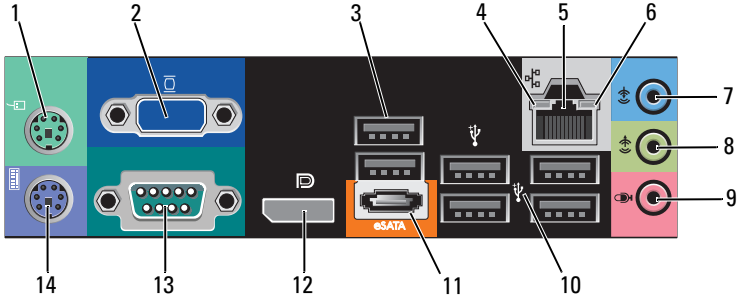

- | | | | |
|----|-----------------------------|----|--------------------------|
| 1 | PS/2 fare konektörü | 2 | VGA konektörü |
| 3 | USB 2.0 konektörleri (2) | 4 | bağlantı bütünlüğü ışığı |
| 5 | ağ bağdaştırıcısı konektörü | 6 | ağ etkinlik ışığı |
| 7 | giriş konektörü | 8 | çıkış konektörü |
| 9 | mikrofon konektörü | 10 | USB 2.0 konektörleri (4) |
| 11 | eSATA konektörü | 12 | ekran bağlantı noktası |
| 13 | seri konektör (9 pimli) | 14 | PS/2 klavye konektörü |

Vostro 220 Önden Görünüm

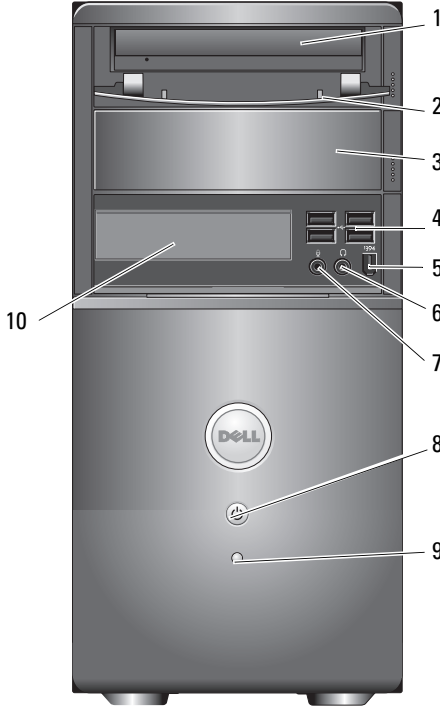

- | | | | |
|---|------------------------------------|----|-------------------------------------|
| 1 | optik sürücü | 2 | sürücü yuvası ön panel (açık) |
| 3 | isteğe bağlı optik sürücü yuvası | 4 | USB 2.0 konektörleri (4) |
| 5 | IEEE 1394 konektörü (isteğe bağlı) | 6 | kulaklık konektörü |
| 7 | mikrofon konektörü | 8 | güç düğmesi, güç ışığı |
| 9 | sürücü etkinlik ışığı | 10 | ortam kart okuyucusu (isteğe bağlı) |

Vostro 220 Arkadan Görünüm

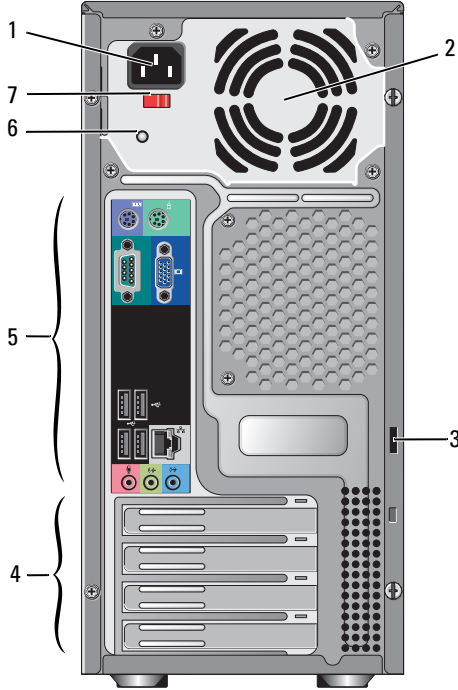

- | | | | |
|---|----------------------------------|---|----------------------------|
| 1 | güç kablosu konektörü | 2 | güç kaynağı havalandırması |
| 3 | güvenlik kablosu/kilit halkaları | 4 | genişletme kartı yuvaları |
| 5 | arka panel konektörleri | 6 | güç kaynağı ışığı |
| 7 | voltaj seçim anahtarı | | |

Vostro 220 Arka Panel Konektörleri

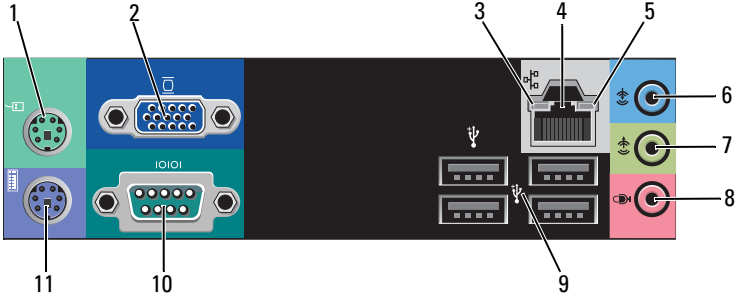

- | | | | |
|----|--------------------------|----|-----------------------------|
| 1 | PS/2 fare konektörü | 2 | VGA konektörü |
| 3 | bağlantı bütünlüğü ışığı | 4 | ağ bağdaştırıcısı konektörü |
| 5 | ağ etkinlik ışığı | 6 | giriş konektörü |
| 7 | çıkış konektörü | 8 | mikrofon konektörü |
| 9 | USB 2.0 konektörleri (4) | 10 | seri bağlantı konektörü |
| 11 | PS/2 klavye konektörü | | |

Vostro 220s Front View

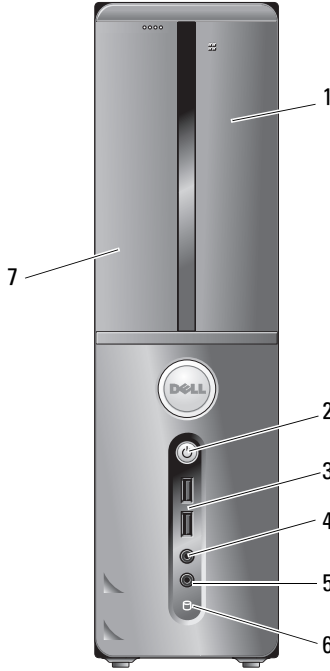

- | | |
|---------------------------------------|--------------------------|
| 1 ortam kart okuyucusu (isteğe bağlı) | 2 güç düğmesi, güç ışığı |
| 3 USB 2.0 konektörleri (2) | 4 kulaklık konektörü |
| 5 mikrofon konektörü | 6 sürücü etkinlik ışığı |
| 7 optik sürücü | |

Vostro 220s Arkadan Görünüm

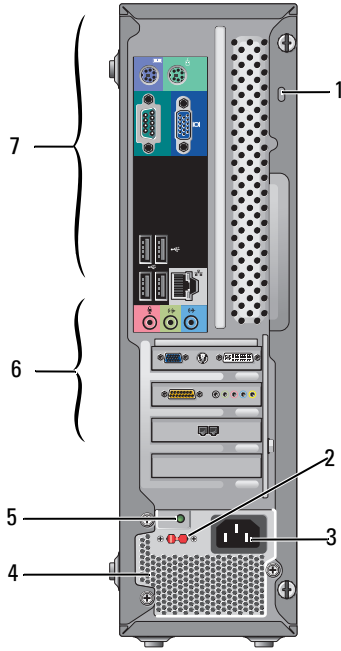

- | | | | |
|---|----------------------------------|---|------------------------------|
| 1 | güvenlik kablosu/kilit halkaları | 2 | voltaj seçim anahtarı |
| 3 | güç konektörü | 4 | güç kaynağı havalandırmaları |
| 5 | güç kaynağı ışığı | 6 | genişletme kartı yuvaları |
| 7 | arka panel konektörleri | | |

Vostro 220 Arka Panel Konektörleri

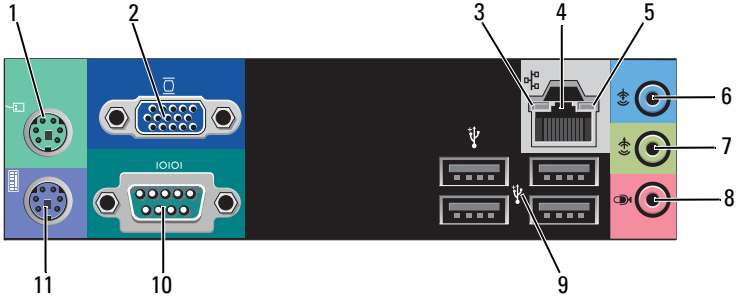

- | | | | |
|----|--------------------------|----|-----------------------------|
| 1 | PS/2 fare konektörü | 2 | VGA konektörü |
| 3 | bağlantı bütünlüğü ışığı | 4 | ağ bağdaştırıcısı konektörü |
| 5 | ağ etkinlik ışığı | 6 | giriş konektörü |
| 7 | çıkış konektörü | 8 | mikrofon konektörü |
| 9 | USB 2.0 konektörleri (4) | 10 | seri bağlantı konektörü |
| 11 | PS/2 klavye konektörü | | |

Özellikler



NOT: Özellikler bölgeye göre değişebilir. Bilgisayarınızın yapılandırması hakkında daha fazla bilgi için **Başlat**→ **Yardım ve Destek** ögesini tıklayın ve bilgisayarınız hakkındaki bilgileri gösteren seçeneği seçin.

İşlemci

İşlemci tipleri

Vostro 420:	Intel® Core™2 Quad, Core™2 Duo işlemci
Vostro 220, 220s:	Intel Core™2 Duo, Celeron®, Pentium® işlemciler
Level 2 (L2) önbellek	minimum 512 KB, maksimum 12 MB
Ön taraf veriyolu	800 MHz, 1066 MHz veya 1333 MHz

Sistem Bilgileri

Mikro devre seti	Intel G45 plus ICH10R
RAID desteği	RAID 0, 1
DMA kanalları	8
Kesinti düzeyleri	24
BIOS mikrodevresi (NVRAM)	8 MB
NIC	10/100/1000 Mb/sn iletişim kapasitesine sahip tümleşik ağ arabirimi

Bellek

Tür	DDR2 800 MHz SDRAM (DDR2 667 MHz kapasite)
Bellek konnektörleri	Vostro 420: dört Vostro 220/220s: iki
Bellek modülleri destekli	512 MB, 1 GB veya 2 GB
Minimum bellek	512 MB
Maksimum bellek	4 GB



NOT: Intel Core2 Quad işlemcinin benzersiz yapısı sebebiyle, işlemciler güncellenirken sistem kartınız ve güç kaynağınız da buna dahil edilmelidir.

Görüntü

Tür:

Tümleşik	Intel GMA X4500HD
Ayrı	çift bağımsız ekranı destekler NOT: PCIe x16 grafik kart yuvası üzerinden ayrı grafik seçeneği için destek .

NOT: Blu-Ray 1.1 kayıttan yürütme ve Dinamik Video Bellek Teknolojisi'ni (DVMT) destekler.

Ses

Tür	Realtek ALC662 (5.1 Kanal ses)
-----	--------------------------------

Genişletme Veriyolu

Veriyolu türü	PCI 2.3 G45'den PCI Express 2.0 (PCIe-x16) ICH10R'den PCI Express 1.1 (PCIe-x1) SATA 1.0 ve 2.0 USB 2.0
Veriyolu hızı	133 MB/s (PCI) x1 yuva çift yönlü hız — 500 MB/sn (PCI Express) x16 yuva çift yönlü hız — 8 GB/sn (PCI Express) 1,5 Gb/sn ve 3,0 Gb/sn (SATA) 480 Mbps yüksek hız, 12 Mbps tam hız, 1,2 Mbps düşük hız (USB)

Geniřletme Veriyolu (devamı)

PCI kartları:

konnektörler

Vostro 420:

bir adet PCIe x16

iki adet PCIe x1

dört adet PCI

Vostro 220, 220s:

bir adet PCIe x16

bir adet PCIe x1

iki adet PCI

konektör boyutu

124 pimli

konektör veri genişliđi (en çok)

32 bit

x1 PCI Express kartları:

konektör

bir

konektör boyutu

36 pimli

konektör veri genişliđi (en çok)

bir PCI Express hat

x16 PCI Express kartları:

konektör

bir

konektör boyutu

164 pim

konektör veri genişliđi (en çok)

16 PCI Express hat

Sürücüler

Dışarıdan ulaşılabilenler:	Vostro 420: üç adet 5.25-inç Optik Disk Sürücüsü bir adet USB 3.5-inç Disket Sürücüsü veya ortam kart okuyucusu (isteğe bağlı) Vostro 220: üç adet 5.25-inç Optik Disk Sürücüsü bir adet USB 3.5-inç Disket Sürücüsü veya ortam kart okuyucusu (isteğe bağlı) Vostro 220s: bir adet 5.25-inç Optik Disk Sürücüsü bir adet USB 3.5-inç Disket Sürücüsü veya ortam kart okuyucusu (isteğe bağlı)
İçeriden ulaşılabilenler	Vostro 420: bir ila dört adet 3.5-inç SATA sürücü yuvası Vostro 220/220s: bir veya iki 3.5-inç SATA sürücü yuvası

NOT: Dahili ve harici sürücü yuvalarında HDD ve kısa bölmeli aygıtlar dahil olmak üzere standart 5.25-inç ve 3.5-inç sürücü yuvaları bulunmaktadır.

Kullanılabilir sürücüler	<ul style="list-style-type: none">• 3.5-inç SATA sabit sürücü (80 GB ila 1 TB arası isteğe bağlı)• SATA DVD, SATA CD-RW/DVD Combo, SATA DVD+/-RW, SATA BD Combo (sadece Blu-Ray kayıttan yürütme), SATA Blu-ray R/W• Bluetooth® özellikli bir 3,5-inç USB ortam kart okuyucu• harici USB disket sürücüsü
--------------------------	---

Konnektörler

Harici konnektörler:

Görüntü	VGA konnektörü ekran bağlantı noktası (Vostro 420 only)
Ağ adaptörü	RJ 45 konnektörü

Konnektörler (devamı)

USB	USB 2.0 uyumlu, harici USB aygıtlarına güç sağlamak için 2.0 A sürekli şarj desteği: Vostro 420: iki adet dahili konektör dört adet önde altı adet arkada Vostro 220: iki adet dahili konektör dört adet bağlantı noktası önde dört adet bağlantı noktası arkada Vostro 220s: iki adet dahili konektör iki adet bağlantı noktası önde dört adet bağlantı noktası arkada
Ses	5.1 kanal desteği
Sistem kartı konnektörleri:	
Seri ATA	Vostro 420: yedi adet 7 pimli konektör Vostro 220/220s: dört adet 7 pimli konektör
Dahili USB aygıtı	bir adet 10 pimli konektör (iki adet USB bağlantı noktasını destekler)
İşlemci fanı	bir 4 pinli konektör
Kasa fanı	bir 3 pinli konektör
PCI 2.3	Vostro 420: dört adet 124 pimli konektör Vostro 220/220s: iki adet 124 pimli konektör
PCI Express x1	Vostro 420: iki adet 36 pimli konektör Vostro 220/220s: bir adet 36 pimli konektör
PCI Express x16	bir 164 pinli konektör
Ön panel denetimi	bir adet 10 pimli konektör

Konnektörler (devamı)

Ön panel USB	Vostro 420/220: iki adet 124 pimli konektör Vostro 220s: bir adet 10 pimli konektör
Ön panel ses HDA başlığı	bir adet 10 pinli konektör
İşlemci	bir 775 pinli konektör
Bellek	Vostro 420: dört adet 124 pimli konektör Vostro 220/220s: iki adet 124 pimli konektör
Güç 12V	bir 4 pinli konektör
Güç	bir 24 pinli konektör

Denetimler ve Işıklar

Bilgisayarın önü:

Güç düğmesi	basma düğmesi
Güç ışığı	mavi ışık — Uyku durumunda yanıp söner, açık durumda kesintisiz yanar. sarı ışık — Yanıp sönen sarı ışık güç kaynağı biriminde bir güç sorunu olduğunu gösterir. Bilgisayar önyükleme yapmadığında sürekli yanar sarı ışık sistem kartının başlatma işlemini gerçekleştiremediğini belirtir (bkz."Güç Sorunları" sayfa: 52) . kapalı — Sistem uyku modundadır, yumuşak kapatma veya mekanik kapatma durumundadır
Sürücü etkinlik ışığı	mavi ışık — Yanıp sönen mavi ışık bilgisayarın SATA sabit sürücüsünden veya CD/DVD'den veri okuduğunu veya yazdığını belirtir.

Bilgisayarın arkası:

Bağlantı bütünlüğü ışığı (tümleşik ağ bağdaştırıcısında)	yeşil ışık — Ağ ve bilgisayar arasında iyi bir bağlantı mevcuttur. kapalı (ışık yok) — Bilgisayar ağla fiziksel bir bağlantı algılamadı.
Ağ etkinliği ışığı (tümleşik ağ bağdaştırıcısında)	yanıp sönen sarı ışık

Güç

DC güç kaynağı:

Watt Değeri	Vostro 420: 350 W Vostro 220: 300 W Vostro 220s: 250 W
Maksimum ısı dağıtımı (MHD)	350 W güç beslemesi için, 1194 BTU/hr 300 W güç beslemesi için, 1023 BTU/hr 250 W güç beslemesi için, 853 BTU/hr NOT: Isı dağıtımı güç kaynağının vat değeriyle hesaplanır.
Voltaj (önemli voltaj ayar bilgileri için bilgisayarınızla birlikte verilen güvenlik yönergelerine bakın)	Vostro 420: 115/230 VAC, 50/60 Hz, 8A/4A Vostro 220: 115/230 VAC, 50/60 Hz, 7A/4A Vostro 220: 115/230 VAC, 50/60 Hz, 6A/3A
Düğme pil	3-V CR2032 lityum, yassı pil

Fiziksel

Vostro 420:	yükseklik — 41.4 cm (16.3 in) genişlik — 18.3 cm (7.20 in) derinlik — 48.2 cm (19.0 in) ağırlık — 11 kg – 13.8 kg (24 lb – 30.4 lb)
Vostro 220:	yükseklik — 35.44 cm (13.95 in) genişlik — 16.94 cm (6.67 in) derinlik — 42.67 cm (16.8 in) ağırlık — 9.8 kg – 10.5 kg (22 lb – 23.1 lb)
Vostro 220s:	yükseklik — 35.4 cm (13.9 in) genişlik — 10 cm (3.9 in) derinlik — 41.5 cm (16.3 in) ağırlık — 7.98 kg – 8.9 kg (17.6 lb – 20 lb)

Ortam

Sıcaklık:

Çalışma	10°C ila 35°C arası (50°F ila 95°F arası)
Depolama	-40°C ila 65°C arası (-40°F ila 150°F arası)

Bağıl Nem 20% - 80% (yoğuşmasız)

Maksimum titreşim:

Çalışma	0,0002 G ² /Hz değerinde 5 - 350 Hz
Depolama	0,001 - 0,01 G ² /Hz değerinde 5 - 500 Hz

Maksimum sarsıntı:

Çalışma	2 msn darbe süresiyle 40 G +/- %5 +/- %10 (20 inç/sn [51 cm/sn] değerine eş değer)
Depolama	2 msn darbe süresiyle 105 G +/- %5 +/- %10 (50 inç/sn [127 cm/sn] değerine eş değer)

Yükseklik:

Çalışma	-15,2 - 3048 m (-50 - 10.000 ft)
Depolama	-15,2 - 10.668 m (-50 - 35.000 ft)

Havadan geçen madde düzeyi ISA-S71.04-1985 ile tanımlanan biçimde G2 veya düşük

Sorun Giderme

⚠ UYARI: Elektrik çarpması, hareketli fan pervaneleriyle yaralanma veya diğer olası yaralanmalara karşı korunmak için, kapağı açmadan önce daima bilgisayarınızın elektrik bağlantısını kesin.

⚠ UYARI: Bu bölümdeki yordamları gerçekleştirmeye başlamadan önce, bilgisayarınızla birlikte gelen güvenlik bilgilerini okuyun. Ek güvenlik en iyi uygulama bilgileri için www.dell.com/regulatory_compliance adresindeki Regulatory Compliance (Yasal Uygunluk) Ana Sayfasına bakın.

Araçlar

Güç Işıkları

Bilgisayarınızın önündeki iki renkli güç düğmesi ışığı farklı durumları göstermek için yanar, yanıp söner veya sürekli yanar:

- Güç ışığı yanmıyorsa bilgisayarınız kapalıdır veya elektrik almıyordur.
- Güç ışığı kesintisiz mavi yanıyorsa ve bilgisayar yanıt vermiyorsa, monitörün bağlı ve açık olduğundan emin olun.
- Güç ışığı mavi yanıp sönüyorsa bilgisayar bekleme modundadır. Normal çalışmayı devam ettirmek için klavyenizde bir tuşa basın, fareyi hareket ettirin veya güç düğmesine basın. Güç ışığı sarı yanıp sönüyorsa, bilgisayar elektrik alıyordur, bellek modülü gibi bir aygıt veya ekran kartı arızalı veya yanlış takılmış olabilir.
- Güç ışığı kesintisiz olarak sarı yanıyorsa, bir elektrik sorunu veya dahili aygıt arızası olabilir.

Sesli Uyarı Kodları

Bilgisayarınız, monitör hataları veya sorunları görüntüleyemezse, başlatma sırasında bir dizi uyarı sesi çıkarabilir. Sesli uyarı kodu adı verilen sesli uyarı dizileri bir sorunu belirtir. Olası bir sesli uyarı kodu, art arda üç kısa bip sesinden oluşur. Bu sesli uyarı kodu, bilgisayarın olası bir sistem kartı sorunuyla karşılaştığını gösterir.

Bilgisayarınız başlatma sırasında uyarı sesi çıkartırsa:

- 1 Sesli uyarı kodunu not edin.
- 2 Daha ciddi nedenleri tanımlamak için Dell Diagnostics uygulamasını çalıştırın (bkz. "Dell Diagnostics programı" sayfa: 50).

Kod (tekrar eden kısa bipler)	Tanım	Önerilen Çözüm
1	BIOS checksum arızası. Olası sistem kartı arızası.	Dell'e başvurun.
2	Bellek modülü algılanamadı	<ol style="list-style-type: none">1 İki veya daha çok bellek modülü takılıysa, modülleri çıkarın, bir modülü tekrar takın (bkz. <i>Service Manual</i>, support.dell.com), sonra da bilgisayarını yeniden başlatın. Bilgisayar normal şekilde başlarsa, diğer bir modülü takın. Arızalı bir modül bulana kadar veya tüm modülleri hatasız şekilde takana kadar devam edin.2 Varsa, bilgisayarınıza aynı türden iyi durumda bir bellek takın (bkz. <i>Service Manual</i>, support.dell.com).3 Sorun devam ederse, Dell'e başvurun.
3	Olası sistem kartı arızası	Dell'e başvurun.
4	RAM Okuma/Yazma hatası	<ol style="list-style-type: none">1 Özel bellek modülü/bellek konektörü değiştirme gereksinimleri olmadığından emin olun (bkz. <i>Service Manual</i>, support.dell.com).2 Taktığınız bellek modüllerinin bilgisayarınızla uyumlu olduğundan emin olun (bkz. <i>Service Manual</i>, support.dell.com).3 Sorun devam ederse, Dell'e başvurun.
5	Gerçek zamanlı saat arızası. Olası pil arızası veya sistem kartı arızası.	<ol style="list-style-type: none">1 Pili değiştirin (bkz. <i>Service Manual</i>, support.dell.com).2 Sorun devam ederse, Dell'e başvurun.
6	Video BIOS sına ma hatası	Dell'e başvurun.

Kod (tekrar eden kısa bipler)	Tanım	Önerilen Çözüm
7	CPU önbellek sınama hatası	Dell'e başvurun.

Hata Mesajları

 **UYARI:** Bu bölümdeki yordamları gerçekleştirmeye başlamadan önce, bilgisayarınızla birlikte gelen güvenlik bilgilerini okuyun. Ek güvenlik en iyi uygulama bilgileri için www.dell.com/regulatory_compliance adresindeki Regulatory Compliance (Yasal Uygunluk) Ana Sayfasına bakın.

Mesaj listelenmiyorsa, işletim sisteminin belgelerine veya mesaj görüldüğünde çalışmakta olan programın belgelerine bakın.

YARDIMCI AYGIT HATASI — Dokunmatik yüzey veya harici fare hatalı olabilir. Harici fare için, kablo bağlantısını denetleyin. Sistem kurulum programında **İşaret Aygıtı** seçeneğini etkinleştirin. Daha fazla bilgi için bkz. *Service Manual*, support.dell.com. Sorun devam ederse Dell ile bağlantı kurun (bkz. "Dell'e Başvurma" sayfa: 73).

HATALI KOMUT VEYA DOSYA ADI — Komutu doğru yazdığınızdan, gerekli yerlerde boşluk bıraktığınızdan ve doğru yol adını kullandığınızdan emin olun.

HATA NEDENİYLE ÖNBELLEK DEVRE DIŞI BIRAKILDI — Mikroişlemcinin içindeki ana önbellek hata verdi. Dell'e başvurun (bkz. "Dell'e Başvurma" sayfa: 73).

CD SÜRÜCÜ DENETLEYİCİ HATASI — CD sürücüsü bilgisayarın komutlarına yanıt vermiyor.

VERİ HATASI — Sabit disk sürücü verileri okuyamıyor.

KULLANILABİLİR BELLEKTE AZALMA — Bir ya da daha fazla bellek modülü hatalı veya yanlış yerleşmiş olabilir. Bellek modüllerini yeniden yükleyin ve gerekirse değiştirin. Daha fazla bilgi için bkz. *Service Manual*, support.dell.com.

DISK C: BAŞLATMA HATASI — Sabit disk sürücü başlatılmadı. Dell Diagnostics'te sabit disk sürücü testlerini gerçekleştirin (bkz. "Dell Diagnostics programı" sayfa: 50).

SÜRÜCÜ HAZIR DEĞİL — İşlemin devam edebilmesi için sabit disk sürücünün yuvada olması gerekir. Sabit disk sürücüyü sabit sürücü yuvasına takın. Daha fazla bilgi için bkz. *Service Manual*, support.dell.com.

PCMCIA KARTI OKUMA HATASI — Bilgisayar ExpressCard'ı tanımlayamıyor. Kartı yeniden takın veya başka bir kart deneyin. Daha fazla bilgi için bkz. *Service Manual*, support.dell.com.

GENİŞLETİLMİŞ BELLEK BOYUTU DEĞİŞMİŞ — Geçici olmayan bellekte (NVRAM) kayıtlı bellek miktarı bilgisayarda takılı olan bellekle eşleşmiyor. Bilgisayarı yeniden başlatın. Hata tekrar görünürse, Dell ile bağlantı kurun (bkz. "Dell'e Başvurma" sayfa: 73).

KOPYALANAN DOSYA HEDEF SÜRÜCÜ İÇİN FAZLA BÜYÜK — Kopyalamaya çalıştığınız dosya disk için fazla büyük veya disk dolu. Dosyayı farklı bir diske kopyalamayı deneyin veya daha geniş kapasiteli bir disk kullanın.

DOSYA ADI AŞAĞIDAKİ KARAKTERLERDEN HERHANGİ BİRİNİ İÇEREMEZ: \ / : * ? " < > | — Dosya adlarında bu karakterleri kullanmayın.

KAPI A20 HATASI — Bir bellek modülü gevşek olabilir. Bellek modüllerini yeniden yükleyin ve gerekirse değiştirin. Daha fazla bilgi için bkz. *Service Manual*, support.dell.com.

GENEL HATA — İşletim sistemi komutu gerçekleştiriyor. Mesajı genellikle özel bir bilgi izler - örneğin Yazıcıda kağıt yok. Uygun eylemi gerçekleştirin.

SABIT DISK SÜRÜCÜSÜ YAPILANDIRMA HATASI — Bilgisayar sürücü türünü tanımlayamıyor. Bilgisayarı kapatın, sabit sürücüyü çıkarın (bkz. *Service Manual*, support.dell.com) ve bilgisayarı CD'den önyükleyin. Sonra bilgisayarı kapatın, sabit disk sürücüsünü yeniden takın ve bilgisayarı yeniden başlatın. Dell Diagnostics'te Sabit Disk Sürücü testlerini gerçekleştirin (bkz. "Dell Diagnostics programı" sayfa: 50).

SABIT DISK SÜRÜCÜSÜ DENETLEYİCİ HATASI 0 — Sabit disk sürücü bilgisayarın komutlarına yanıt vermiyor. Bilgisayarı kapatın, sabit sürücüyü çıkarın (bkz. *Service Manual*, support.dell.com) ve bilgisayarı CD'den önyükleyin. Sonra bilgisayarı kapatın, sabit disk sürücüsünü yeniden takın ve bilgisayarı yeniden başlatın. Sorun devam ederse başka bir sürücü deneyin. Dell Diagnostics'te Sabit Disk Sürücü testlerini gerçekleştirin (bkz. "Dell Diagnostics programı" sayfa: 50).

SABIT DISK SÜRÜCÜ HATASI — Sabit disk sürücü bilgisayarın komutlarına yanıt vermiyor. Bilgisayarı kapatın, sabit sürücüyü çıkarın (bkz. *Service Manual*, support.dell.com) ve bilgisayarı CD'den önyükleyin. Sonra bilgisayarı kapatın, sabit disk sürücüsünü yeniden takın ve bilgisayarı yeniden başlatın. Sorun devam ederse başka bir sürücü deneyin. Dell Diagnostics'te Sabit Disk Sürücü testlerini gerçekleştirin (bkz. "Dell Diagnostics programı" sayfa: 50).

SABIT DISK SÜRÜCÜ OKUMA HATASI — Sabit disk sürücü bozuk olabilir. Bilgisayarı kapatın, sabit sürücüyü çıkarın (bkz. *Service Manual*, support.dell.com) ve bilgisayarı CD'den önyükleyin. Sonra bilgisayarı kapatın, sabit disk sürücüsünü yeniden takın ve bilgisayarı yeniden başlatın. Sorun devam ederse başka bir sürücü deneyin. Dell Diagnostics'te Sabit Disk Sürücü testlerini gerçekleştirin (bkz. "Dell Diagnostics programı" sayfa: 50).

ÖNYÜKLENEBİLİR ORTAM YERLEŞTİRİN — İşletim sistemi, disket veya CD gibi önyükleme yapılamayan bir ortamı önyüklemeye çalışıyor. Önyüklenebilir ortam yerleştirin.

GEÇERSİZ YAPILANDIRMA BİLGİLERİ - LÜTFEN SİSTEM KURULUM PROGRAMINI ÇALIŞTIRIN — Sistem yapılandırma bilgileri donanım yapılandırmasıyla eşleşmiyor. Mesaj büyük olasılıkla bellek modülü yüklendikten sonra verilir. Sistem kurulum programındaki uygun seçenekleri düzeltin. Daha fazla bilgi için bkz. *Service Manual*, support.dell.com.

KLAVYE SAAT ÇIZGISI HATASI — Harici klavyeler için, kablo bağlantısını denetleyin. Dell Diagnostics'te Klavye Denetleyici testini çalıştırın (bkz. "Dell Diagnostics programı" sayfa: 50).

KLAVYE DENETLEYİCİ HATASI — Harici klavyeler için, kablo bağlantısını denetleyin. Bilgisayarı yeniden başlatın ve önyükleme sırasında klavyeye veya fareye dokunmaktan kaçının. Dell Diagnostics'te Klavye Denetleyici testini çalıştırın (bkz. "Dell Diagnostics programı" sayfa: 50).

KLAVYE VERİ ÇIZGISI HATASI — Harici klavyeler için, kablo bağlantısını denetleyin. Dell Diagnostics'te Klavye Denetleyici testini çalıştırın (bkz. "Dell Diagnostics programı" sayfa: 50).

KLAVYE TUŞ TAKILMA HATASI — Harici klavyeler veya tuş takımları için, kablo bağlantısını denetleyin. Bilgisayarı yeniden başlatın ve önyükleme sırasında klavyeye veya fareye dokunmaktan kaçının. Dell Diagnostics'te Tuş Takılma testini çalıştırın (bkz. "Dell Diagnostics programı" sayfa: 50).

LISANSLI İÇERİĞE MEDIADIRECT'TE ERİŞİLEMİYOR — Dell™

MediaDirect™, dosya üzerindeki Dijital Hak Yönetim (DRM) sınırlamalarını doğrulayamıyor, bu nedenle dosya çalıştırılmıyor (bkz. "Dell Diagnostics programı" sayfa: 50).

ADRES NOKTASINDA BELLEK ADRES SATIRI HATASI, OKUMA DEĞERİ (DEĞER) BEKLIYOR — Bir bellek modülü hatalı veya yanlış yerleşmiş olabilir. Bellek modüllerini yeniden yükleyin ve gerekirse değiştirin. Daha fazla bilgi için bkz. *Service Manual*, support.dell.com.

BELLEK AYIRMA HATASI — Başlatmaya çalıştığınız yazılım işletim sistemi, başka bir program veya yardımcı programla çatışıyor. Bilgisayarı kapatın, 30 saniye bekleyin ve sonra yeniden başlatın. Programı yeniden çalıştırmayı deneyin. Hata mesajı görünmeye devam ederse, yazılım belgelerine bakın.

ADRES NOKTASINDA BELLEK VERİ SATIRI HATASI, OKUMA DEĞERİ (DEĞER) BEKLIYOR — Bir bellek modülü hatalı veya yanlış yerleşmiş olabilir. Bellek modüllerini yeniden yükleyin ve gerekirse değiştirin. Daha fazla bilgi için bkz. *Service Manual*, support.dell.com.

ADRES NOKTASINDA BELLEK ÇİFT SÖZCÜK MANTIĞI HATASI, OKUMA DEĞERİ DEĞER BEKLIYOR — Bir bellek modülü hatalı veya yanlış yerleşmiş olabilir. Bellek modüllerini yeniden yükleyin ve gerekirse değiştirin. Daha fazla bilgi için bkz. *Service Manual*, support.dell.com.

ADRES NOKTASINDA BELLEK TEK/ÇİFT MANTIK HATASI, OKUMA DEĞERİ DEĞER BEKLIYOR — Bir bellek modülü hatalı veya yanlış yerleşmiş olabilir. Bellek modüllerini yeniden yükleyin ve gerekirse değiştirin. Daha fazla bilgi için bkz. *Service Manual*, support.dell.com.

ADRES NOKTASINDA BELLEK YAZMA/OKUMA HATASI, OKUMA DEĞERİ DEĞER BEKLIYOR — Bir bellek modülü hatalı veya yanlış yerleşmiş olabilir. Bellek modüllerini yeniden yükleyin ve gerekirse değiştirin. Daha fazla bilgi için bkz. *Service Manual*, support.dell.com.

HIÇBİR ÖNYÜKLEME AYGITI YOK — Bilgisayar sabit disk sürücüyü bulamıyor. Sabit disk sürücüsü önyükleme aygıtınız ise, sürücünün takılmış, doğru şekilde yerleştirilmiş ve önyükleme aygıtı olarak bölümlendirilmiş olduğundan emin olun.

SABIT DISK SÜRÜCÜSÜNDE ÖNYÜKLEME SEKTÖRÜ YOK — İşletim sistemi bozuk olabilir. Dell'e başvurun (bkz. "Dell'e Başvurma" sayfa: 73).

SAAT İLERLEME KESİNTİSİ YOK — Sistem kartındaki bir yonga bozuk olabilir. Dell Diagnostics'te Sistem Ayar testlerini gerçekleştirin (bkz. "Dell Diagnostics programı" sayfa: 50).

YETERİNCE BELLEK VEYA KAYNAK YOK. BAZI PROGRAMLARI KAPATIN VE YENİDEN DENEYİN. — Çok fazla açık programınız var. Tüm programları kapatın ve kullanmak istediğiniz programı açın.

İŞLETİM SİSTEMİ BULUNAMADI — Sabit sürücüyü yeniden takın (support.dell.com sitesinde *Service Manual*'a bakın). Sorun devam ederse Dell ile bağlantı kurun (bkz. "Dell'e Başvurma" sayfa: 73).

İSTEĞE BAĞLI ROM HATALI SAĞLAMA TOPLAMI — İsteğe bağlı ROM hata verdi. Dell'e başvurun (bkz. "Dell'e Başvurma" sayfa: 73).

GEREKLİ BİR .DLL DOSYASI BULUNAMADI — Açmaya çalıştığınız programın temel bir dosyası eksik. Programı kaldırın ve yeniden yükleyin.

Microsoft® Windows Vista®:

- 1 Windows Vista Başlat düğmesini  → **Denetim Masası** → **Programlar** → **Programlar ve Özellikler**'i tıklatın.
- 2 Kaldırmak istediğiniz programı seçin.
- 3 **Kaldır**'ı tıklatın.
- 4 Yükleme yönergeleri için program belgelerine bakın.

Microsoft Windows® XP:

- 1 **Başlat** → **Denetim Masası** → **Programları Ekle veya Kaldır** → **Programlar ve Özellikler**'i tıklatın.
- 2 Kaldırmak istediğiniz programı seçin.
- 3 **Kaldır**'ı tıklatın.
- 4 Yükleme yönergeleri için program belgelerine bakın.

SEKTÖR BULUNAMADI — İşletim sistemi sabit disk üzerindeki bir sektörünü bulamıyor. Sabit disk sürücüsünde bozuk bir sektör veya bozuk FAT olabilir. Dosya yapısını sabit disk sürücüsünde denetlemek için Windows hata denetleme yardımcı programını çalıştırın. Yönergeler için Windows Yardım ve Destek'e bakın (**Başlat** → **Yardım ve Destek**'i tıklatın). Çok sayıda sektör bozursa, verileri yedekleyin (mümkünse) ve sabit disk sürücüyü yeniden biçimlendirin.

HATA ARAMA — İşletim sistemi sabit disk sürücüsündeki belirli bir yolu bulamıyor.

KAPATMA HATASI — Sistem kartındaki bir yonga bozuk olabilir. Dell Diagnostics'te Sistem Ayar testlerini gerçekleştirin (bkz. "Dell Diagnostics programı" sayfa: 50).

GÜN SAATI GÜÇ KAYBETTİ — Sistem yapılandırma ayarları bozuk. Pili şarj etmek için bilgisayarınızı bir elektrik prizine takın. Sorun devam ederse, sistem kurulumu programına girerek verileri geri yüklemeye çalışın, ardından da programdan hemen çıkın (bkz. support.dell.com sayfasında bulunan *Service Manual (Servis Kılavuzu)*). Mesaj tekrar belirirse, Dell ile bağlantı kurun (bkz. "Dell'e Başvurma" sayfa: 73).

GÜN SAATI DURDU — Sistem yapılandırma ayarlarını destekleyen rezerv pilin yeniden şarj edilmesi gerekebilir. Pili şarj etmek için bilgisayarınızı bir elektrik prizine takın. Sorun devam ederse Dell ile bağlantı kurun (bkz. "Dell'e Başvurma" sayfa: 73).

GÜN SAATI AYARLANMAMIŞ, LÜTFEN SİSTEM KURULUMU PROGRAMINI ÇALIŞTIRIN — Sistem kurulumu programında yer alan saat veya tarih sistem saati ile eşleşmiyor. **Tarih** ve **Saat** seçeneklerinin ayarlarını düzeltin. Daha fazla bilgi için bkz. *Service Manual*, support.dell.com.

SAAT YONGASI SAYACI 2 HATA VERDİ — Sistem kartındaki bir yonga bozuk olabilir. Dell Diagnostics'te Sistem Ayar testlerini gerçekleştirin (bkz. "Dell Diagnostics programı" sayfa: 50).

KORUMA MODUNDA BEKLENMEDİK KESİNTİ — Klavye denetleyicisi düzgün çalışmıyor olabilir veya bir bellek modülü gevşek olabilir. Dell Diagnostics'te Sistem Bellek testlerini ve Klavye Denetleyici testini gerçekleştirin (bkz. "Dell Diagnostics programı" sayfa: 50).

X:\ SÜRÜCÜSÜNE ERİŞİLEMİYOR. AYGIT HAZIR DEĞİL — Sürücüye bir disk yerleştirin ve yeniden deneyin.

UYARI: PIL GÜCÜ KRİTİK SEVİYEDE — Pil şarjı bitiyor. Pili değiştirin veya bilgisayarı bir elektrik prizine bağlayın; ya da hazırda beklet modunu etkinleştirin veya bilgisayarı kapatın.

Sistem İletileri



NOT: Aldığınız ileti tabloda listelenmemişse, işletim sisteminin veya ileti görüntülendiğinde çalışmakta olan programın belgelerine bakın.

DIKKAT! BU SİSTEMDE ÖNCEKİ ÖNYÜKLEME TEŞEBBÜSLERİ [NNNN] DENETİM NOKTASINDA BAŞARISIZ OLDU. BU SORUNU GIDERME İLE İLGİLİ YARDIM İÇİN LÜTFEN BU DENETİM NOKTASINI BİR YERE NOT EDİN VE DELL TEKNİK DESTEĞİNE BAŞVURUN. — Bilgisayar aynı hata için arka arkaya üç defa önyükleme işlemini başaramadı (yardım için bkz. "Dell'e Başvurma" sayfa: 73).

CMOS SAĞLAMA TOPLAMI HATASI — Olası sistem kartı arızası veya RTC pili azalmış. Pili değiştirme. Yardım almak için support.dell.com sitesinde *Service Manual*'a veya "Dell'e Başvurma" sayfa: 73 konusuna bakın.

CPU FAN HATASI — İşlemci fanı arızası. İşlemci fanını değiştirin. Bkz. *Service Manual*, support.dell.com.

SABIT DISK SÜRÜCÜ HATASI — Sabit sürücü POST işlemi sırasında olası sabit sürücü hatası. Kabloları kontrol edin, sabit sürücülerini çıkarıp takın veya yardım için "Dell'e Başvurma" sayfa: 73 konusuna bakın.

SABIT DISK SÜRÜCÜ OKUMA HATASI — Sabit sürücü başlatma sınavı sırasında olası sabit sürücü hatası (yardım için bkz. "Dell'e Başvurma" sayfa: 73).

KLAVYE HATASI — Klavye arızası veya klavye kablosu gevşek.

HİÇBİR ÖNYÜKLEME AYGITI YOK — Sabit sürücüde önyüklenebilir bölüm yok veya sabit sürücü kablosu gevşek ya da önyüklenebilir bir aygıt yok.

- Önyükleme aygıtınız sabit disk sürücüsü ise, kabloların bağlı, sürücünün doğru şekilde takılmış ve önyüklenebilir aygıt olarak bölümlendirilmiş olduğundan emin olun.
- Sistem kurulumuna girin ve önyükleme sırası bilgilerinin doğru olduğundan emin olun (bkz. support.dell.com adresinde bulunan *Service Manual (Servis Kılavuzu)*).

SAAT İLERLEME KESİNTİSİ YOK — Sistem kartı üzerindeki yonga veya sistem kartı arızalı olabilir (yardım için bkz. "Dell'e Başvurma" sayfa: 73).

USB AŞIRI AKIM HATASI — USB aygıtını çıkarın. USB aygıtı için harici güç kaynağı kullanın.

NOT – SABIT DISK SÜRÜCÜSÜ KENDİ KENDİNE İZLEME SİSTEMİ BİR PARAMETRENİN NORMAL ÇALIŞMA ARALIĞINI AŞTIĞINI BILDİRDİ. DELL VERİLERİNİZİ DÜZENLİ ŞEKİLDE YEDEKLEMENİZİ ÖNERİR. ARALIK DIŞINDA ÇALIŞAN BİR PARAMETRE OLASI SABIT DISK SÜRÜCÜ HATASININ NEDENİ OLABİLİR VEYA OLMAYABİLİR. — S.M.A.R.T hatası, olası sabit disk sürücü hatası. Bu özellik BIOS ayarlarından etkinleştirilip devre dışı bırakılabilir.

Yazılım ve Donanım Sorunları Giderme

İşletim sistemi kurulumu sırasında bir aygıt algılanamazsa veya algılandığı halde, yanlış yapılandırılırsa, uyumsuzluğu çözmek için Donanım Sorun Gidericisi'ni kullanabilirsiniz.

Donanım Sorun Gidericisi'ni başlatmak için:

Windows Vista:

- 1 Windows Vista başlat düğmesini  ve **Yardım ve Destek**'i tıklatın.
- 2 Ara alanına donanım sorun gidericisi yazın ve aramayı başlatmak için <Enter> tuşuna basın.
- 3 Arama sonuçlarında sorunu en iyi şekilde tanımlayan seçeneği belirleyin ve kalan sorun giderme adımlarını izleyin.

Windows XP:

- 1 **Başlat**→ **Yardım ve Destek**'i tıklatın.
- 2 Arama alanına donanım sorunu giderme yazın ve aramayı başlatmak için <Enter> tuşuna basın.
- 3 **Sorun Çözme** bölümünde **Donanım Sorunu Giderici**'yi tıklatın.
- 4 **Donanım Sorun Giderici** listesinde sorunu en iyi şekilde tanımlayan seçeneği belirleyin ve kalan sorun giderme adımlarını izlemek için **İleri**'yi tıklatın.

Dell Diagnostics programı



UYARI: Bu bölümdeki yordamları gerçekleştirmeye başlamadan önce, bilgisayarınızla birlikte gelen güvenlik bilgilerini okuyun. Ek güvenlik en iyi uygulama bilgileri için www.dell.com/regulatory_compliance adresindeki Regulatory Compliance (Yasal Uygunluk) Ana Sayfasına bakın.

Dell Teşhislerini Kullanma Zamanı

Bilgisayarınızla ilgili bir sorun yaşarsanız, teknik yardım için Dell'e başvurmadan önce Kilitlenmeler ve Yazılım Sorunları bölümündeki gerekli kontrolleri yapın (bkz. "Kilitlenmeler ve Yazılım Sorunları" sayfa: 54) ve Dell Diagnostics'i çalıştırın.

Başlamadan önce bu yordamları yazdırmanız önerilir.



DİKKAT: Dell Diagnostics programı yalnızca Dell bilgisayarlarda çalışır.



NOT: Dell *Drivers and Utilities* ortamı isteğe bağlıdır ve bilgisayarınızla birlikte verilmeyebilir.

Bilgisayarınızın yapılandırma bilgilerini gözden geçirmek ve sınamak istediğiniz aygıtın sistem kurulumu programında görüldüğünden ve etkin olduğundan emin olmak için, bkz. *Service Manual*, support.dell.com.

Sabit disk sürücünüzden veya *Drivers and Utilities* (Sürücüler ve Yardımcı Programlar) CD'sinden Dell Diagnostics programını başlatın.

Dell Diagnostics Programını Sabit Sürücünüzden Başlatma



NOT: Bilgisayarınız bir ekran resmi görüntülemiyorsa, bkz. "Dell'e Başvurma" sayfa: 73.

- 1 Bilgisayarın sorunsuz şekilde çalışan bir elektrik prizine bağlı olduğundan emin olun.
- 2 Bilgisayarınızı açın (veya yeniden başlatın).
- 3 DELL™ logosu görüldüğünde hemen <F12> tuşuna basın. Başlat menüsünde **Diagnostics**'i seçin ve <Enter> tuşuna basın.



NOT: Fazla uzun süre beklediyseniz ve işletim sistemi logosu görünürse, Microsoft® Windows® masaüstünü görene kadar bekleyin, sonra da bilgisayarınızı kapatın ve yeniden deneyin.



NOT: Hiçbir tanılama yardımcı programı bölümü bulunmadığı belirten bir ileti görürseniz, Dell Diagnostics programını *Drivers and Utilities* (Sürücüler ve Yardımcı Programlar) ortamından başlatın.

- 4 Dell Diagnostics programını sabit sürücünüzdeki tanı yardımcı programı bölümünden başlatmak için herhangi bir tuşa basın ve ekrandaki yönergeleri uygulayın.

Dell Diagnostics Programını *Drivers and Utilities* CD'sinden Başlatma

- 1 *Drivers and Utilities* ortamını yerleştirin.
- 2 Bilgisayarı kapatıp tekrar başlatın.

DELL logosu görüldüğünde hemen <F12> tuşuna basın.



NOT: Fazla uzun süre beklediyseniz ve işletim sistemi logosu görünürse, Microsoft® Windows® masaüstünü görene kadar bekleyin; ardından bilgisayarınızı kapatın ve yeniden deneyin.



NOT: Sonraki adımlar, önyükleme sırasını yalnızca bir kez değiştirir. Sonraki başlatmada, bilgisayar sistem kurulumu programında belirtilen aygıtlara göre önyükleme yapar.

- 3 Önyükleme aygıtı listesi görüldüğünde, **CD/DVD/CD-RW** seçeneğini vurgulayın ve <Enter> tuşuna basın.
- 4 Görüntülenen menüden **Boot from CD-ROM** (CD-ROM'dan başlat) seçeneğini belirtin ve <Enter> tuşuna basın.
- 5 CD menüsünü başlatmak için 1 yazın ve ilerlemek için <Enter> tuşuna basın.
- 6 Numaralı listeden **Run the 32 Bit Dell Diagnostics**'i (32 Bit Dell Diagnostics Programını Çalıştır) seçin. Birden çok sürüm listelenmişse, bilgisayarınıza uygun sürümü seçin.
- 7 Dell Diagnostics **Ana Menü** görüldüğünde, çalıştırmak istediğiniz sinamayı seçin ve ekrandaki yönergeleri uygulayın.

Sorun Giderme İpuçları

Bilgisayarınızdaki sorunları giderirken aşağıdaki ipuçlarını dikkate alın:

- Sorun başlamadan önce bir parça taktıysanız veya çıkarttıysanız, montaj yönergelerini gözden geçirerek parçanın doğru takıldığından emin olun (bkz. *Service Manual*, support.dell.com).
- Bir aygıt çalışmıyorsa, aygıtın doğru bağlandığından emin olun.
- Ekranda bir hata mesajı görünürse, mesajı bütünüyle bir yere not edin. Bu mesaj destek personelinin sorunları tanılamasına ve gidermesine yardımcı olabilir.
- Programda bir hata mesajı oluşursa, programın belgelerine bakın.



NOT: Bu belgedeki yordamlar Windows varsayılan görünümü için yazılmıştır, bu nedenle Dell bilgisayarınızı Windows Klasik görünümüne ayarladığınızda bunlar geçerli olmayabilir.

Güç Sorunları



UYARI: Bu bölümdeki yordamları gerçekleştirilmeye başlamadan önce, bilgisayarınızla birlikte gelen güvenlik bilgilerini okuyun. Ek güvenlik en iyi uygulama bilgileri için www.dell.com/regulatory_compliance adresindeki Regulatory Compliance (Yasal Uygunluk) Ana Sayfasına bakın.

IŞIK KAPALIYSA — Bilgisayar kapalıdır veya elektrik almıyordur.

- Güç konektörünü çıkarıp bilgisayarın arkasındaki güç konektörüne ve elektrik prizine tekrar takın.

- Bilgisayarın doğru çalıştığından emin olmak için güç çok çıkışlı elektrik prizlerini, güç uzatma kablolarını ve diğer güç koruma aygıtlarını devre dışı bırakın.
- Kullanılmakta olan tüm çok çıkışlı elektrik prizlerinin bir duvar prizine takıldığından ve açık olduğundan emin olun.
- Elektrik prizine lamba gibi başka bir cihaz takarak, priz sorunsuz çalıştığından emin olun.
- Ana güç kablosunun ve ön panel kablosunun sistem kartına tam olarak takıldığından emin olun (bkz. *Service Manual*, support.dell.com).

GÜÇ IŞIĞI MAVIYSE VE BILGISAYAR YANIT VERMİYORSA —

- Ekranın takılı ve açık olduğundan emin olun.
- Ekran takılıysa ve açıksa, bkz. "Sesli Uyarı Kodları" sayfa: 41.

GÜÇ IŞIĞI MAVI OLARAK YANIP SÖNÜYORSA — Bilgisayar bekleme modundadır. Normal çalışmayı devam ettirmek için klavyenizde bir tuşa basın, fareyi hareket ettirin veya güç düğmesine basın.

GÜÇ IŞIĞI SARI RENKTE YANIP SÖNÜYORSA — Bilgisayara güç geliyor, aygıt arızalı veya yanlış takılmış olabilir.

- Tüm bellek modüllerini çıkarıp tekrar takın (bkz. *Service Manual*, support.dell.com).
- Ekran kartları da dahil tüm genişletme kartlarını çıkarıp tekrar tanın (bkz. *Service Manual*, support.dell.com).

GÜÇ IŞIĞI SABIT SARI RENKTE YANİYORSA — Elektrik ile ilgili sorun var, aygıt arızalı veya yanlış takılmış olabilir.

- İşlemci elektrik kablosunun sistem kartı güç konektörüne tam olarak takıldığından emin olun (bkz. *Service Manual*, support.dell.com).
- Ana elektrik kablosunun ve ön panel kablosunun sistem kartı konektörüne tam olarak takıldığından emin olun (bkz. *Service Manual* at support.dell.com).

GİRİŞİMİ GIDERME — Girişimin bazı olası nedenleri aşağıda belirtilmiştir:

- Güç, klavye ve fare uzatma kabloları
- Aynı çok çıkışlı elektrik prizine çok fazla aygıt bağlı
- Aynı elektrik prizine çok çıkışlı elektrik prizleri bağlanmış

Bellek Sorunları



UYARI: Bu bölümdeki yordamları gerçekleştirmeye başlamadan önce, bilgisayarınızla birlikte gelen güvenlik bilgilerini okuyun. Ek güvenlik en iyi uygulama bilgileri için www.dell.com/regulatory_compliance adresindeki Regulatory Compliance (Yasal Uygunluk) Ana Sayfasına bakın.

YETERSİZ BELLEK MESAJI ALIYORSANIZ —

- Açık dosyaları kaydedip kapatın ve kullanmadığınız açık programlardan çıkın ve sorunun giderilip giderilmediğine bakın.
- En az bellek gereksinimleri için yazılım belgelerine bakın. Gerekliyse, ek bellek takın (bkz. *Service Manual*, support.dell.com).
- Bilgisayarınızın bellekle başarılı iletişim kurabildiğinden emin olmak için bellek modüllerini yeniden takın (bkz. *Service Manual*, support.dell.com).
- Dell Diagnostics programını çalıştırın (bkz. "Dell Diagnostics programı" sayfa: 50).

BELLEK SORUNLARIYLA KARŞILAŞIYORSANIZ —

- Bilgisayarınızın bellekle başarılı iletişim kurabildiğinden emin olmak için bellek modüllerini yeniden takın (bkz. *Service Manual*, support.dell.com).
- Bellek takma kurallarına uyduğunuzdan emin olun (bkz. *Service Manual*, support.dell.com).
- Kullandığımız belleğin bilgisayarınız tarafından desteklendiğinden emin olun. Bilgisayarınız tarafından desteklenen bellek tipleri hakkında daha fazla bilgi için bkz. "Bellek" sayfa: 33.
- Dell Diagnostics programını çalıştırın (bkz. "Dell Diagnostics programı" sayfa: 50).

Kilitlenmeler ve Yazılım Sorunları



UYARI: Bu bölümdeki yordamları gerçekleştirmeye başlamadan önce, bilgisayarınızla birlikte gelen güvenlik bilgilerini okuyun. Ek güvenlik en iyi uygulama bilgileri için www.dell.com/regulatory_compliance adresindeki Regulatory Compliance (Yasal Uygunluk) Ana Sayfasına bakın.

Bilgisayar açılmıyor

GÜÇ KABLOSUNUN BILGISAYARA VE ELEKTRİK PRIZINE SIKICA TAKILDIĞINDAN EMİN OLUN.

Bilgisayar yanıt vermiyor



DİKKAT: İşletim sistemi yoluyla bir kapatma yapamazsanız veri kaybedebilirsiniz.

BİLGİSAYARI KAPATMA — Klavyenizdeki bir tuşa basarak veya fareniizi hareket ettirerek bir yanıt alamıyorsanız, güç düğmesini en az 8 - 10 saniye basılı tutun (bilgisayar kapanana kadar) ve ardından bilgisayarınızı yeniden başlatın.

Bir program yanıt vermiyor

PROGRAMI SONLANDIRMA —

- 1 Görev Yöneticisi'ne erişmek için aynı anda <Ctrl><Shift><Esc> tuşlarına basın ve **Uygulamalar** sekmesini tıklatın.
- 2 Yanıt vermeyen programı seçmek için tıklatın, sonra da **Görevi Sonlandır**'ı tıklatın.

Bir program sürekli çöküyor



NOT: Çoğu yazılım belgelerinde veya bir diskette, CD'de veya DVD'de yükleme yönergeleri içerir.

YAZILIM BELGELERİNİ DENETLEME — Gerekirse programı kaldırıp yeniden yükleyin.

Bir program Microsoft® Windows® işletim sisteminin önceki bir sürümü için tasarlanmış

PROGRAM UYUMLULUK SİHIRBAZI'NI ÇALIŞTIRIN —

Windows Vista:

Program Uyumluluk Sihirbazı, bir programı Windows Vista dışındaki işletim sistemi ortamlarında da çalışacak şekilde yapılandırır.

- 1 **Başlat**  → **Denetim Masası** → **Programlar** → **Windows'un bu sürümü ile eski bir program kullan**'ı tıklatın.
- 2 Hoş geldiniz ekranında **İleri**'yi tıklatın.
- 3 Ekrandaki yönergeleri izleyin.

Windows XP:

Program Uyumluluk Sihirbazı, bir programı XP dışındaki işletim sistemi ortamlarında da çalışacak şekilde yapılandırır.

- 1 Başlat → Tüm Programlar → Aksesuarlar → Program Uyumluluğu → İleri**'yi tıklayın
- 2** Ekrandaki yönergeleri izleyin.

Tamamı mavi bir ekran görünüyor

BILGISAYARI KAPATMA — Klavyenizdeki bir tuşa basarak veya fareinizi hareket ettirerek bir yanıt alamıyorsanız, güç düğmesini en az 8 - 10 saniye basılı tutun (bilgisayar kapanana kadar) ve ardından bilgisayarınızı yeniden başlatın.

Diğer yazılım sorunları

SORUN GIDERME BİLGİLERİ İÇİN YAZILIM BELGELERİNE BAKIN VEYA YAZILIM ÜRETİCİSİNE BAŞVURUN —

- Programın bilgisayarda yüklü işletim sistemi ile uyumluluğundan emin olun.
- Bilgisayarınızın yazılımı çalıştırmak için en düşük donanım gereksinimlerini karşıladığından emin olun. Bilgi için yazılım belgelerine bakın.
- Programın yüklediğinden ve uygun şekilde yapılandırıldığından emin olun.
- Aygıt sürücülerinin programla çakışmadığından emin olun.
- Gerekirse programı kaldırıp yeniden yükleyin.

DOSYALARINIZI HEMEN YEDEKLEYİN

- Sabit sürücü, disket, CD veya DVD'leri denetlemek için bir virüs tarama programı kullanın.
- Açık dosya veya programları kaydedip kapatın ve bilgisayarınızı Başlat menüsünden kapatın

Dell Teknik Güncelleştirme Servisi

Dell Teknik Güncelleştirme servisi bilgisayarınız için yazılım ve donanım güncelleştirmelerini önceden e-posta yoluyla bildirilir. Servis ücretsizdir. İçerik, biçim ve bildirim alma sıklığı özelleştirilebilir.

Dell Teknik Güncelleştirme servisine kaydolmak için support.dell.com/technicalupdate adresine gidin.

Dell Destek Yardımcı Programı

Dell Destek Yardımcı Programı bilgisayarınıza kurulmuştur ve görev çubuğundaki Dell Desteği  simgesinden veya **Başlat** düğmesinden çalıştırılabilir. Kendi kendine destek bilgileri, yazılım güncelleştirmeleri ve bilgi işlem ortamınızda durum taraması için bu destek yardımcı programını kullanın.

Dell Destek Yardımcı Programına Erişme

Dell Destek Yardımcı Programına görev çubuğundaki simgeden  veya **Başlat** menüsünden erişin.

Dell Destek simgesi görev çubuğunuzda görünmüyorsa:

- 1 **Başlat**→ **Tüm Programlar**→ **Dell Desteği**→ **Dell Destek Ayarları'nı** tıklatın.
- 2 **Simgeyi görev çubuğunda göster** seçeneğinin işaretli olduğundan emin olun.



NOT: Dell Destek Yardımcı Programı **Başlat** menüsünde yoksa, support.dell.com adresine gidin ve yazılımı karşıdan yükleyin.

Dell Destek Yardımcı Programı bilgi işlem ortamınız için özelleştirilmiştir.

Görev çubuğundaki simge  bir defa tıklattığımızda, çift tıklattığımızda veya sağ tıklattığımızda farklı işlevler kazanır.

Dell Support Simgesini Tıklatma

Aşağıdaki görevleri yapmak için simgeyi  tıklatın veya sağ tıklatın:

- Bilgi işlem ortamınızı denetleme.
- Dell Destek Yardımcı Programı ayarlarını görme.
- Dell Destek Yardımcı Programının yardım dosyasına erişme.
- Sık sorulan soruları görüntüleme.
- Dell Destek Yardımcı Programı hakkında daha fazla bilgi alma.
- Dell Destek Yardımcı Programını kapatma.

Dell Destek Simgesini Çift Tıklatma

Elle bilgi işlem ortamınızı denetlemek, sık sorulan soruları görüntülemek, Dell Destek Yardımcı Programının yardım dosyasına erişmek ve Dell Destek ayarlarını görüntülemek için  simgesini çift tıklatın.

Dell Destek Yardımcı Programı hakkında daha fazla bilgi için, **Dell™ Support** ekranının üst kısmındaki soru işaretini (?) tıklatın.

Yazılımı Yeniden Yükleme

Sürücüler

Sürücülerin Tanımlanması

Herhangi bir aygıtla sorun yaşarsanız, sürücünün sorununuzun kaynağı olup olmadığını belirleyin ve gerekirse sürücüyü güncelleştirin.

Microsoft® Windows Vista®:

- 1 Windows Vista başlat düğmesini™  tıklatın ve **Bilgisayar**'ı sağ tıklatın.
- 2 **Özellikler**→ **Aygıt Yöneticisi**'ni tıklatın.



NOT: Kullanıcı Hesabı Denetimi penceresi açılabilir. Bilgisayarda bir yöneticiyseniz **Devam** düğmesini tıklatın; değilseniz devam etmek için yöneticinize başvurun.

Microsoft Windows® XP:

- 1 **Başlat**→**Denetim Masası**'nı tıklatın.
- 2 **Kategori Seç** altında **Performans ve Bakım**'i tıklatın ve ardından **Sistem**'i tıklatın.
- 3 **Sistem Özellikleri** penceresinde **Donanım** sekmesini tıklatın ve **Aygıt Yöneticisi**'ni tıklatın.

Listede aşağı inerek herhangi bir aygıt simgesinin yanında ünlem işareti (sarı bir daire içinde [!]) olup olmadığına bakın.

Aygıt adının yanında bir ünlem işareti varsa, sürücüyü yeniden yüklemeniz ya da yeni bir sürücü yüklemeniz gerekebilir (bkz. "Sürücüler ve Yardımcı Programları Yeniden Yükleme" sayfa: 59).



Sürücüler ve Yardımcı Programları Yeniden Yükleme



DİKKAT: support.dell.com adresindeki Dell Destek web sitesi ve *Drivers and Utilities* (Sürücüler ve Yardımcı Programlar) ortamınız Dell™ bilgisayarları için onaylanmış sürücüler içerir. Başka kaynaklardan alınan sürücüler yüklerseniz, bilgisayarınız doğru çalışmayabilir.

Önceki Aygıt Sürücüsü Sürümüne Dönme

Windows Vista:

- 1 Windows Vista Başlat düğmesini  tıklatın ve **Bilgisayar**'ı sağ tıklatın.
- 2 **Özellikler**→ **Aygıt Yöneticisi**'ni tıklatın.
 **NOT: Kullanıcı Hesabı Denetimi** penceresi açılabilir. Bilgisayarda bir yöneticiyseniz **Devam** düğmesini tıklatın; değilseniz Aygıt Yöneticisine girmek için yöneticinize başvurun.
- 3 Yeni sürücü kurulmuş olan aygıtta sağ tuşla tıklatın sonra **Özellikler**'i tıklatın.
- 4 **Sürücüler** sekmesini→ **Sürücüyü Geri Al**'ı tıklatın.

Windows XP:

- 1 **Başlat**→ **Bilgisayarım**→ **Özellikler**→ **Donanım**→ **Aygıt Yöneticisi**'ni tıklatın.
- 2 Yeni sürücü kurulmuş olan aygıtta sağ tuşla tıklatın sonra **Özellikler**'i tıklatın.
- 3 **Sürücüler** sekmesini→ **Sürücüyü Geri Al**'ı tıklatın.

Aygıt Sürücüsü Geri Alma sorunu çözmezse, bilgisayarınızı yeni sürücüyü yüklemeyen önceki çalışma durumuna döndürmek için Sistem Geri Yükleme'yi kullanın (bkz. "İşletim Sisteminizi Geri Yükleme" sayfa: 62").

Drivers and Utilities CD'sini Kullanma

Aygıt Sürücüsü Geri Alma ya da Sistem Geri Yükleme (bkz. "İşletim Sisteminizi Geri Yükleme" sayfa: 62) sorunu çözmezse, sürücüyü *Drivers and Utilities* ortamından yeniden yükleyin.

- 1 Windows masaüstü görüntülenirken *Drivers and Utilities* ortamını takın.
Drivers and Utilities ortamını ilk kez kullanıyorsanız, adım 2 ile devam edin. İlk kez kullanmıyorsanız, adım 5 konumuna gidin.
- 2 *Drivers and Utilities* ortamı yükleme programı başladığında, ekrandaki komutları izleyin.
 **NOT:** Çoğu durumda, *Drivers and Utilities* programı otomatik olarak başlar. Başlamıyorsa, Windows Gezgin'i başlatın, ortam sürücünüzün dizinini tıklatıp ortamdaki içeriği görüntüleyin ve **autorcd.exe** dosyasını çift tıklatın.
- 3 **InstallShield Sihirbazı Tamamlandı** penceresi görüldüğünde, *Drivers and Utilities* ortamını çıkarın ve bilgisayarınızı yeniden başlatmak için **Sonu** tıklatın.

4 Windows masaüstünü gördüğünüzde, *Drivers and Utilities* CD'sini yeniden takın.

5 **Welcome Dell System Owner** ekranında, **İleri**'yi tıklayın.



NOT: *Drivers and Utilities* programında yalnızca bilgisayarınızla birlikte gelen donanımların sürücülere görüntülenir. Ek donanım taktıysanız, yeni donanımların sürücülere görüntülenmeyebilir. Bu sürücüler görüntülenmezse, *Drivers and Utilities* programından çıkın. Sürücü bilgileri için aygıtla birlikte gelen belgelere bakın.

Drivers and Utilities ortamının bilgisayarınızda donanım algılamakta olduğunu bildiren bir ileti görünür.

Bilgisayarınız tarafından kullanılan sürücüler otomatik olarak **Sürücülerim—Kaynak CD'si sisteminizde bu bileşenleri tanımladı** penceresinde görüntülenir.

6 Yeniden yüklemek istediğiniz sürücüyü tıklayın ve ekrandaki yönergeleri izleyin.

Belirli bir sürücü listede yoksa, söz konusu sürücü işletim sisteminiz için gerekli değildir.

Sürücülerini El ile Yeniden Yükleme

Sürücü dosyalarını önceki bölümde açıklanan şekilde sabit sürücünüze çıkardıktan sonra :

1 Windows Vista Başlat düğmesini  tıklayın ve **Bilgisayar**'ı sağ tıklayın.

2 **Özellikler**→ **Aygıt Yöneticisi**'ni tıklayın.



NOT: Kullanıcı Hesabı Denetimi penceresi açılabilir. Bilgisayarda bir yöneticiyseniz **Devam** düğmesini tıklayın; değilseniz Aygıt Yöneticisine girmek için yöneticiinize başvurun.

3 Sürücüsünü yüklediğiniz aygıtın türünü (örneğin, **Ses** veya **Video**) çift tıklayın.

4 Sürücüsünü yüklediğiniz aygıtın adını çift tıklayın.

5 **Sürücü** sekmesini→ **Sürücüyü Güncelleştir**→ **Sürücü yazılımı için bilgisayarına gözat** seçeneğini tıklayın.

6 **Gözet**'i tıklayın ve sürücü dosyalarını önceden kopyaladığınız yeri bulun.

7 Uygun sürücünün adı görüldüğünde, sürücünün adını→**Tamam**→ **İleri**'yi tıklayın.

8 **Son**'u tıklayın ve bilgisayarınızı yeniden başlatın.

İşletim Sisteminizi Geri Yükleme

İşletim sisteminizi aşağıdaki yollarla geri yükleyebilirsiniz:

- Microsoft Windows Sistem Geri Yükleme veri dosyalarını etkilemeden bilgisayarınızı daha önceki bir işletim durumuna geri getirir. İşletim sisteminizi geri yüklemek ve veri dosyalarınızı korumak için ilk çözüm olarak Sistem Geri Yükleme'yi kullanın.
- Dell Factory Image Restore (Windows Vista işletim sisteminde kullanılabilir) sabit sürücünüzü bilgisayarınızı satın aldığımızdaki çalışma durumuna döndürür. Bu program, sabit sürücünüzdeki tüm verileri kalıcı olarak siler ve bilgisayarı aldıktan sonra yüklediğiniz tüm programları kaldırır. Dell Fabrika Görüntüsü Geri Yükleme'yi sadece Sistem Geri Yükleme ile işletim sistemi sorununuzu çözemediğinizde kullanın.
- Bilgisayarınızla birlikte bir *İşletim Sistemi* ortamı aldıysanız, işletim sisteminizi geri yüklemek için bunu kullanabilirsiniz. Ancak, *Operating System* ortamını kullanmak sabit sürücünüzdeki tüm verileri siler. Ortamı *sadece* Sistem Geri Yükleme ile işletim sistemi sorununuzu çözemediğinizde kullanın.

Microsoft® Windows® Sistem Geri Yükleme Kullanma

Windows işletim sistemleri, donanıma, yazılıma veya diğer sistem ayarlarına yapılan değişiklikler bilgisayarı istenmeyen bir sistem durumuna getirmişse, bilgisayarınızı önceki bir sistem durumuna geri yüklemenizi (veri dosyalarını etkilemeden) sağlayan Sistem Geri Yükleme seçeneğini sağlar. Sistem Geri Yüklemenin bilgisayarınızda yaptığı hiçbir değişiklik geri alınamaz.



DİKKAT: Veri dosyalarınız düzenli olarak yedekleyin. Sistem Geri Yükleme, veri dosyalarınızı izlemez veya kurtarmaz.



NOT: Bu belgedeki yordamlar Windows varsayılan görünümü için yazılmıştır, bu nedenle Dell™ bilgisayarınızı Windows Klasik görünümüne ayarladığınızda bunlar geçerli olmayabilir.



NOT: Dell™ bilgisayarınızı Windows Klasik görünümüne ayarlayın.

Sistem Geri Yükleme'yi Başlatma

Windows Vista:

- 1 **Başlat**  düğmesini tıklatın.
- 2 Aramayı Başlat kutusuna Sistem Geri Yükleme yazın ve <Enter> tuşuna basın.

 **NOT: Kullanıcı Hesabı Denetimi** penceresi açılabilir. Bilgisayarda bir yöneticiyseniz, **Devam'**ı tıklatın; aksi takdirde istediğiniz eyleme devam etmek için yöneticinize başvurun.

- 3 **İleri'**yi tıklatın ve ekranda kalan komutları izleyin.

Sistem Geri Yükleme'nin sorununuzu çözmemesi durumunda son sistem geri yüklemeyi geri alabilirsiniz (Bkz. "Son Sistem Geri Yükleme'yi Geri Alma" sayfa: 63).

Windows XP:

 **DİKKAT:** Bilgisayarı daha önceki bir sistem durumuna geri yüklemeden önce, açık dosyaları kaydedip kapatın ve açık programlardan çıkın. Sistem geri yükleme bitene kadar hiçbir dosyayı veya programı değiştirmeyin, açmayın veya silmeyin.

- 1 **Başlat** → **Tüm Programlar** → **Aksesuarlar** → **Sistem Araçları** → **Sistem Geri Yükleme'**yi tıklatın
- 2 **Bilgisayarımı önceki bir zamana geri yükle** veya **Geri yükleme noktası oluştur'**u tıklatın.
- 3 **İleri'**yi tıklatın ve kalan ekran komutlarını izleyin.

Son Sistem Geri Yükleme'yi Geri Alma

 **DİKKAT:** Son sistem geri yüklemesini geri almadan önce, açık dosyaları kaydedip kapatın ve açık programlardan çıkın. Sistem geri yükleme bitene kadar hiçbir dosyayı veya programı değiştirmeyin, açmayın veya silmeyin.

Windows Vista:

- 1 **Başlat**  düğmesini tıklatın.
- 2 Aramayı Başlat kutusuna Sistem Geri Yükleme yazın ve <Enter> tuşuna basın.
- 3 **Son geri yüklememi geri al'**ı ve **Devam'**ı tıklatın.

Windows XP:

- 1 **Başlat**→ **Tüm Programlar**→ **Aksesuarlar**→ **Sistem Araçları**→ **Sistem Geri Yükleme**'yi tıklatın
- 2 **Son geri yüklememi geri al**'ı ve **Devam**'ı tıklatın.

Sistem Geri Yükleme'yi Etkinleştirme



NOT: Windows Vista, düşük disk alanı olsa bile Sistem Geri Yükleme'yi devre dışı bırakmaz. Bu nedenle, aşağıdaki adımlar sadece Windows XP için geçerlidir.

Windows XP'yi 200 MB'den daha az kullanılabilir boş sabit disk alanıyla yeniden yüklerseniz, Sistem Geri Yükleme otomatik olarak devre dışı kalır.

Sistem Geri Yükleme'nin etkin olup olmadığını görmek için:

- 1 **Başlat**→ **Denetim Masası**→ **Performans ve Bakım**→ **Sistem**'i tıklatın.
- 2 **Sistem Geri Yükleme** sekmesini tıklatın ve **Sistem Geri Yükleme'yi kapat** seçeneğinin işaretli olmadığından emin olun.

Dell™ Factory Image Restore Uygulamasını Kullanma



DİKKAT: Dell Factory Image Restore kullanıldığında sabit sürücünüzdeki tüm veriler kalıcı olarak silinir ve bilgisayarınızı aldıktan sonra yüklediğiniz tüm programlar veya sürücüler kaldırılır. Mümkünse, bu seçenekleri kullanmadan önce verilerinizi yedekleyin. Dell Fabrika Görüntüsü Geri Yükleme'yi sadece Sistem Geri Yükleme ile işletim sistemi sorununuzu çözemediğinizde kullanın.



NOT: Dell Factory Image Restore uygulaması bazı ülkelerde veya bazı bilgisayarlarda kullanılamayabilir.

Dell Factory Image Restore (Windows Vista) işlevini işletim sisteminizi geri yüklemek için son yöntem olarak kullanın. Bu seçenekler sabit sürücünüzü bilgisayarınızı ilk aldığınızdaki çalışma durumuna döndürür. Bilgisayarınızı aldıktan sonra eklediğiniz veri dosyaları dahil tüm program veya dosyalar sabit sürücüden kalıcı olarak silinir. Veri dosyaları belgeleri, elektronik tabloları, e-posta mesajlarını, dijital fotoğrafları, müzik dosyalarını vb. içerir. Mümkünse, Factory Image Restore uygulamasını kullanmadan önce tüm verileri yedekleyin.

Dell Factory Image Restore (Yalnızca Windows Vista)

- 1 Bilgisayarı açın. Dell logosu görüldüğünde, Vista Gelişmiş Önyükleme Seçenekleri penceresine erişmek için <F8> tuşuna birkaç defa basın.
- 2 **Bilgisayarınızı Onarın** seçeneğini belirleyin.
Sistem Kurtarma Seçenekleri penceresi görüntülenir.
- 3 Bir klavye düzeni seçin ve **İleri**'yi tıklayın.
- 4 Kurtarma seçeneklerine erişmek için yerel kullanıcı olarak oturum açın. Komut istemine erişmek için Kullanıcı adı alanına yönetici yazın ve ardından **Tamam**'ı tıklayın.
- 5 **Dell Fabrika Görüntüsü Geri Yükleme**'yi tıklayın.
 **NOT:** Yapılandırmanıza bağlı olarak, **Dell Fabrika Araçları** seçeneğini ve ardından **Dell Fabrika Görüntüsü Geri Yükleme** seçeneğini belirlemeniz gerekebilir.
- 6 Dell Factory Image Restore karşılama ekranında **İleri**'yi tıklayın.
Veri Silmeyi Onayla ekranı görüntülenir.
- ➔ **DİKKAT:** Fabrika Görüntüsü Geri Yükleme'ye devam etmek istemiyorsanız, **İptal**'i tıklayın.
- 7 Sabit sürücüyü yeniden biçimlendirmek ve sistem yazılımını fabrika durumuna geri döndürmeye devam etmek istediğinizi onaylamak için onay kutusunu tıklayın ve ardından **İleri**'yi tıklayın.
Geri yükleme işlemi başlar ve tamamlanması beş dakika veya daha fazla sürebilir. İşletim sistemi ve fabrikada yüklenen uygulamalar fabrika durumuna döndürüldüğünde bir mesaj görüntülenir.
- 8 Bilgisayarınızı yeniden başlatmak için **Son** düğmesini tıklayın.

Operating System Ortamını Kullanma

Başlamadan Önce

Yeni yüklenen bir sürücüdeki sorunu düzeltmek için Windows işletim sistemini yeniden yüklemeyi düşünüyorsanız, önce Windows Aygıt Sürücüsünü Geri Alma'yı kullanmayı deneyin. Bkz. "Önceki Aygıt Sürücüsü Sürümüne Dönme" sayfa: 60 . Aygıt Sürücüsünü Geri Alma sorununuza çözmüyorsa, işletim sisteminizi yeni aygıt sürücüsünü yüklemeyi önceki sistem durumuna geri döndürmek için Microsoft Windows Sistem Geri Yükleme'yi kullanın. Bkz. "Microsoft® Windows® Sistem Geri Yükleme'yi Kullanma" sayfa: 62 .

-  **DİKKAT:** Kurulumu yapmadan önce, birincil sabit sürücünüzdeki tüm veri dosyalarını yedekleyin. Geleneksel sabit sürücü yapılandırmaları için, birincil sabit sürücü, bilgisayarın ilk algıladığı sürücüdür.

Windows'u yeniden yüklemek için Dell™ *Operating System* CD'si ile Dell *Drivers and Utilities* CD'si gerekir.

-  **NOT:** Dell *Drivers and Utilities* ortamı bilgisayarınız üretilirken yüklenen sürücülerini içerir. Gerekli sürücülerini yüklemek için Dell *Drivers and Utilities* ortamını kullanın. Bilgisayarı sipariş ettiğiniz bölgeye veya ortamı isteyip istemediğinize bağlı olarak, Dell *Drivers and Utilities* ortamı ve Dell *Operating System* ortamı bilgisayarınızla birlikte verilmeyebilir.

Windows'u Yeniden Yükleme

Yeniden yükleme işleminin tamamlanması 1 ila 2 saat sürebilir. İşletim sistemini yeniden yükledikten sonra, aygıt sürücülerini, virüsten koruma programını ve diğer yazılımları da yeniden yüklemeniz gerekir.

- 1 Açık dosyaları kaydedip kapatın ve açık programlardan çıkın.
- 2 *Operating System* ortamını takın.
- 3 Install Windows (Windows Yükle) iletisi görüntülenirse **Exit** (Çıkış) seçeneğini tıklayın.
- 4 Bilgisayarı yeniden başlatın.

DELL logosu görüldüğünde hemen <F12> tuşuna basın.

-  **NOT:** Fazla uzun süre beklediyseniz ve işletim sistemi logosu görünürse, Microsoft® Windows® masaüstünü görene kadar bekleyin; ardından bilgisayarınızı kapatın ve yeniden deneyin.

-  **NOT:** Sonraki adımlar, önyükleme sırasını yalnızca bir kez değiştirir. Sonraki başlatmada, bilgisayar sistem kurulumu programında belirtilen aygıtlara göre önyükleme yapar.

- 5 Önyükleme aygıtı listesi görüldüğünde, **CD/DVD/CD-RW Driver** (CD/DVD/CD-RW Sürücüsü) seçeneğini vurgulayın ve <Enter> tuşuna basın.
- 6 **CD-ROM'dan önyüklemek** için bir tuşa basın ve yüklemeyi tamamlamak için ekrandaki yönergeleri izleyin.

Yardıma Alma

Yardıma Alma

 **UYARI:** Bilgisayarın kapağını çıkarmak gerekirse, önce tüm elektrik çıkışlarından bilgisayarın ve modem kablolarının bağlantısını kesin. Bilgisayarınızla birlikte gönderilen güvenlik yönergelerini uygulayın. Ek güvenlik en iyi uygulama bilgileri için www.dell.com/regulatory_compliance adresindeki Regulatory Compliance (Yasal Uygunluk) Ana Sayfasına bakın.

Bilgisayarınızda bir sorunla karşılaşırsanız, tanılamak için aşağıdaki adımları tamamlayın ve sorunu giderin:

- 1 Bilgisayarınızın karşılaştığı sorunla ilgili olarak bilgi ve yordamlar için bkz. "Sorun Giderme İpuçları" sayfa: 52.
- 2 Dell Diagnostics'i çalıştırmayla ilgili yordamlar için bkz. "Dell Diagnostics programı" sayfa: 50.
- 3 "Tanı Denetim Listesi" sayfa: 72 doldurun.
- 4 Kurulum ve sorun giderme yordamlarında yardım almak için, (support.dell.com) adresindeki Dell Destek sitesinde Dell'in çok çeşitli çevrimiçi hizmetlerini kullanabilirsiniz. Çevrimiçi Dell Destek sitesinin kapsamlı listesi için, bkz. "Çevrimiçi Hizmetler" sayfa: 68.
- 5 Önceki adımlarda sorunu çözemediyseniz, bkz. "Dell'e Başvurma" sayfa: 73.



NOT: Destek personelinin gerekli yordamlarda size yardımcı olabilmesi için Dell Destek servisini bilgisayardaki veya bilgisayarın yakınındaki bir telefonda arayın.



NOT: Dell'in Hızlı Servis Kodu sistemi bütün ülkelerde bulunmayabilir.

Dell'in otomatik telefon sisteminden istendiğinde, çağrının doğrudan ilgili destek personeline yönlendirilebilmesi için Hızlı Servis Kodunuzu girin. Hızlı Servis Kodunuz yoksa, **Dell Accessories** klasörünü açın, **Hızlı Servis Kodu** simgesini çift tıklayın ve yönergeleri izleyin.

Dell Destek hizmetini kullanma talimatları için, bkz. "Teknik Destek ve Müşteri Hizmetleri" sayfa: 68.



NOT: Aşağıdaki hizmetler Kıta ABD'sinin dışındaki yerlerde her zaman bulunmayabilir. Servisin verilir verilmediğini öğrenmek için Dell temsilcinize başvurun.

Teknik Destek ve Müşteri Hizmetleri

Dell'in destek hizmetinden Dell™ donanımlarına ilişkin sorularınıza yanıt alabilirsiniz. Destek personeli hızlı ve doğru yanıtlar verebilmek için bilgisayar tabanlı tanıları kullanır.

Dell'in destek hizmetine başvurmak için, "Aramadan Önce" sayfa: 71 bölümüne gidin ve bölgenizin başvuru bilgilerine bakın veya **support.dell.com** sitesine gidin.

DellConnect™

DellConnect, bir Dell servis ve desteğinin geniş bantlı bir bağlantı üzerinden bilgisayarınıza erişip, sorununuza tanı koymasını ve sizin süpervizörlüğünüzde onarılmasını sağlayan basit bir çevrimiçi erişim aracıdır. Daha fazla bilgi için **support.dell.com** sitesine gidin ve **DellConnect**'i tıklatın.

Çevrimiçi Hizmetler

Aşağıdaki web sitelerinden Dell ürünleri ve servisleri hakkında bilgi alabilirsiniz:

www.dell.com

www.dell.com/ap (sadece Asya/Pasifik ülkeleri)

www.dell.com/jp (sadece Japonya)

www.euro.dell.com (sadece Avrupa)

www.dell.com/la (Latin Amerika ve Karayip ülkeleri)

www.dell.ca (sadece Kanada)

Dell Destek servislerine aşağıdaki web sitelerinden ve e-postayla erişebilirsiniz:

- Dell Destek web siteleri:

support.dell.com

support.jp.dell.com (sadece Japonya)

support.euro.dell.com (sadece Avrupa)

- Dell Destek e-posta adresleri:
mobile_support@us.dell.com
support@us.dell.com
la-techsupport@dell.com (sadece Latin Amerika ve Karayip ülkeleri)
apsupport@dell.com (sadece Asya/Pasifik ülkeleri)
- Dell Pazarlama ve Satış e-posta adresleri:
apmarketing@dell.com (sadece Asya/Pasifik ülkeleri)
sales_canada@dell.com (sadece Kanada)
- Anonim dosya aktarma protokolü (FTP)
ftp.dell.com – anonim kullanıcı olarak oturum açın ve şifre olarak e-posta adresinizi kullanın

AutoTech Servisi

Dell'in otomatik destek servisi AutoTech, Dell müşterileri tarafından taşınabilir ve masaüstü bilgisayarlar hakkında sık sorulan sorulara verilen kaydedilmiş yanıtlar sağlar.

AutoTech servisini aradığınızda, telefonunuzun tuşlarını kullanarak sorularınızla ilgili konuları seçin. Bölgenizde arayabileceğiniz telefon numaraları için, bkz. "Dell'e Başvurma" sayfa: 73.

Sipariş Durumu Otomatik Yanıt Servisi

Sipariş ettiğiniz herhangi bir Dell ürününün durumunu öğrenmek için, **support.dell.com**, sitesine gidebilir veya sipariş durumu otomatik yanıt hizmetini arayabilirsiniz. Sesli yanıt sistemi siparişinizi bulmak ve durumunu bildirmek için sizden bilgi ister. Bölgenizde arayabileceğiniz telefon numaraları için, bkz. "Dell'e Başvurma" sayfa: 73.

Siparişinizle İlgili Sorunlar

Siparişinizle ilgili eksik parça, yanlış parça, hatalı fatura gibi sorunlar varsa, yardım almak için Dell'e başvurun. Telefon ederken, faturanızı veya irsaliyeyi yanınızda bulundurun. Bölgenizde arayabileceğiniz telefon numaraları için, bkz. "Dell'e Başvurma" sayfa: 73.

Ürün Bilgileri

Dell'de bulunan diğer ürünler hakkında bilgi almanız gerekirse veya sipariş vermek isterseniz, www.dell.com adresinden Dell web sitesini ziyaret edin. Bölgenizden arayabileceğiniz telefon numarasını öğrenmek veya bir satış temsilcisiyle görüşmek için, bkz. "Dell'e Başvurma" sayfa: 73.

Parçaları Garanti Kapsamında Onarım veya Değiştirme için Gönderme

Onarım veya değiştirilmek üzere gönderilecek tüm parçaları aşağıda belirtilen şekilde hazırlayın:

- 1** Dell'i arayıp İade Edilen Ürün Yetki Numarası alın ve bu numarayı kutunun üstüne kolayca ve açıkça görünecek şekilde yazın.
Bölgenizde arayabileceğiniz telefon numaraları için, bkz. "Dell'e Başvurma" sayfa: 73. Kutuya faturanın bir kopyasını ve iade nedenini belirten bir mektup ekleyin.
- 2** Çalıştırdığımız testleri ve Dell Diagnostics tarafından gönderilen hata mesajlarını (bkz. "Dell'e Başvurma" sayfa: 73 içeren Tanı Denetim Listesinin (bkz. "Tanı Denetim Listesi" sayfa: 72) bir kopyasını da koyun.
- 3** Gönderilen parça değiştirilecekse, parçaya ait tüm aksesuarları (elektrik kabloları, yazılım disketleri, kızakları vb.) da gönderin.
- 4** Gönderilecek malzemeyi orijinal (veya eşdeğer) paketleme malzemesine koyun.

Sevk masrafları size aittir. Ayrıca, iade edilen tüm ürünlerin sigortalanması sizin sorumluluğunuzdadır ve Dell'e sevk edilmesi sırasında hasar riskini dikkate almanız gerekir. Teslimde Ödeme (C.O.D.) paketleri kabul edilmemektedir.

Yukarıdaki gereklerin herhangi biri yerine getirilmeden yapılan iadeler Dell'in teslim masası tarafından geri çevrilecek ve size iade edilecektir.

Aramadan Önce



NOT: Görüşme sırasında Hızlı Servis Kodu yanınızda olmalıdır. Bu kod Dell'in otomatik destek telefon sisteminin çağrınızı daha doğru yönlendirmesine yardımcı olur. Sizden ayrıca Servis Etiketini de istenecektir (bilgisayarınızın arkasında veya altında bulunur).

Tanı Denetim Listesini doldurmayı da unutmayın (bkz. "Tanı Denetim Listesi" sayfa: 72). Mümkünse, yardım almak üzere Dell'i aramadan önce bilgisayarınızı açın ve bilgisayarınızdaki veya yakınındaki bir telefonu kullanın. Sizden klavyeyi kullanarak bazı komutlar girmeniz, işlemler sırasında ayrıntılı bilgi iletmeniz veya sadece bilgisayarın kendisinde yapılabilecek sorun giderme işlemlerini yapmanız istenebilir. Bilgisayarınızın belgelerini hazır bulundurun.



UYARI: Bilgisayarınızın içinde çalışmaya başlamadan önce, bilgisayarınızla birlikte gelen güvenlik yönergelerini uygulayın. Ek güvenlik en iyi uygulama bilgileri için www.dell.com/regulatory_compliance adresindeki Regulatory Compliance (Yasal Uygunluk) Ana Sayfasına bakın.

Tanı Denetim Listesi

Ad:

Tarih:

Adres:

Telefon numarası:

Servis Etiketi (bilgisayarın arkasındaki veya altındaki barkod):

Hızlı Servis Kodu:

İade Edilen Ürün Yetki Numarası (Dell destek teknisyeni tarafından verildiyse):

İşletim sistemi ve sürümü:

Aygıtlar:

Ek kartlar:

Ağa bağlı mısınız? Evet Hayır

Ağ, sürüm ve ağ adaptörü:

Programlar ve sürümleri:

Sistemin başlangıç dosyalarını saptamak için işletim sisteminizin belgelerine bakın. Bilgisayara bir yazıcı bağlıysa, dosyaları yazdırın. Değilse, Dell'i aramadan önce bu dosyaları okuyun.

Hata mesajı, uyarı kodu veya tanı kodu:

Sorunun açıklaması ve gerçekleştirdiğiniz sorun giderme yordamları:

Dell'e Başvurma

ABD'deki müşterilerimiz 800-WWW-DELL (800-999-3355) numaralı telefonu arayabilir.



NOT: Etkin bir Internet bağlantınız yoksa, başvuru bilgilerinizi satış faturanızda, irsaliyede, fişte veya Dell ürün kataloğunda bulabilirsiniz.

Dell, çeşitli çevrimiçi ve telefonla destek ve servis seçenekleri sağlar. Bu servislerin kullanılabilirliği ülkeye ve ürüne göre değişir ve bölgenizde bazı hizmetler verilemiyor olabilir. Satış, teknik destek veya müşteri servisi konularında Dell'e başvurmak için:

- 1 support.dell.com** sitesini ziyaret edin ve sayfanın altındaki **Ülke/Bölge Seçin** açılan menüsünden ülkenizi veya bölgenizi seçin.
- Sayfanın sol tarafındaki **Bizimle Bağlantı Kurun**'u tıklatın ve gereksiniminize uyan servis veya destek bağlantısını seçin.
- Size en uygun Dell'e başvurma yöntemini seçin.

Dizin

A

- ağlar, 13
 - bağlanma, 13
- ayarlar, 16
 - Internet, 16

B

- bağlama
 - güç kabloları, 12
 - modem, 12
 - monitör, 9
- bağlanma
 - ağ, 13
 - ağ kablosu, 11
 - Internet, 16
- belgeler, 7
 - Dell Technology Guide, 8
 - Service Manual, 8
- bellek
 - sorun giderme, 54
- bilgi bulma, 7
- bilgileri yeni bilgisayara aktarma, 17

D

- Dell
 - Destek Yardımcı Programı, 57
 - Factory Image Restore, 64
 - iletişim kurma, 67, 73
 - Teknik Güncelleştirme Servisi, 56
 - yazılım güncelleştirmeleri, 57
- Dell Diagnostics
 - Drivers and Utilities ortamından başlatma, 51
 - sabit sürücünüzden başlatma, 51
- Dell Diagnostics programı, 50
- Dell Factory Image Restore, 65
- Dell Technology Guide, 8
- Dell teknik destek ve müşteri hizmetleri, 68
- Dell'le iletişim kurma, 67, 73
- DellConnect, 68
- Desktop System Software, 7
- destek, 67
 - bölgesel, 68
 - çevrimiçi hizmetler, 68
 - Dell'le iletişim kurma, 73
 - DellConnect, 68
 - teknik destek ve müşteri hizmetleri, 68
- destek bilgileri, 8

Dosya ve Ayarlar Aktarma
Sihirbazı, 17

Drivers and Utilities CD'si
Dell Diagnostics, 50

Drivers and Utilities ortamı, 7, 60
düzenleyici bilgileri, 8

E

ergonomi bilgileri, 8

Express Service Code (Hızlı
Servis Kodu), 7

F

Factory Image Restore, 64

G

garanti bilgileri, 8

görünüm
arka, 24, 27, 30
arka panel konektörleri, 25, 28, 31
ön, 23

güç
güç ışığı durumları, 52
sorun giderme, 52

güncelleştirmeler
yazılım ve donanım, 56

güvenlik bilgileri, 8

H

hata mesajları
sesli uyarı kodları, 41
Hüküm ve Koşullar, 8

I

Internet
ayarlama, 16
bağlanma, 16

İ

işletim sistemi
Dell Factory Image Restore, 64
ortam, 65
Sistem Geri Yükleme, 62
yeniden yükleme, 8

İşletim Sistemi ortamı, 8

işletim sistemi ürün anahtarı, 8

K

kurulum
bilgisayar, 9
bilgisayarınızı bir kabin içine
kurma, 14
hızlı kurulum, 9

L

lisans etiketi, 8

O

ortam

- Drivers and Utilities, 7
- işletim sistemi, 8

Ö

özellikler

- genişletme veriyolu, 34
- güç, 39
- konnektörler, 36
- kontroller ve ışıklar, 38
- ses, 34
- sistem bilgisi, 33
- sürücüler, 36

S

S.M.A.R.T, 49

Service Tag (Servis Etiketi), 7

Servis El Kitabı, 8

sesli uyarı kodları, 41

sihirbazlar

- Dosya ve Ayarlar Aktarma Sihirbazı, 17
- Program Uyumluluk sihirbazı, 55

Sistem Geri Yükleme, 62

- etkinleştirme, 64

Son Kullanıcı Lisans Sözleşmesi (EULA), 8

sorun giderme, 8, 41

- bellek, 54

bilgisayar yanıt vermiyor, 54

Dell Diagnostics, 50

güç, 52

güç ışığı durumları, 52

güç ışıkları, 41

hata mesajları, 43

ipuçları, 52

mavi ekran, 56

önceki duruma geri yükleme, 62

program çökmeleri, 54

programlar ve Windows

uyumluluğu, 55

yazılım, 54-56

sorunlar

önceki duruma geri yükleme, 62

sürücüler, 59

Drivers and Utilities ortamı, 7

önceki bir sürüme dönme, 60

tanımlama, 59

yeniden kurma, 59

T

tanılamalar

Dell, 50

sesli uyarı kodları, 41

teknik özellikler

bellek, 33

fiziksel, 39

görüntü, 34

işlemci, 33

ortam, 40

teknik özellikler hepsi, 33

telefon numaraları, 73

W

Windows Lisans etiketi, 8

Windows Vista

Aygıt Sürücüsü Geri Alma, 60

Dell Factory Image Restore, 64-65

önceki bir aygıt sürücüsü sürümüne
dönme, 60

Program Uyumluluk Sihirbazı, 55

Sistem Geri Yükleme, 62

yeniden yükleme, 8

Windows XP

Aygıt Sürücüsü Geri Alma, 60

Dosya ve Ayarlar Aktarma

Sihirbazı, 17

İnternet bağlantısı ayarlama, 17

önceki bir aygıt sürücüsü sürümüne
dönme, 60

Sistem Geri Yükleme, 62

yeniden yükleme, 8

Y

yazılım

güncelleştirmeler, 56

sorun giderme, 55-56

sorunlar, 55

yeniden yükleme, 59

yeniden yükleme

sürücüler ve yardımcı

programlar, 59

yazılım, 59